

Inspiron 24



5000 Series

Servisni priručnik

Model računala: Inspiron 24–5459
Regulativni model: W12C
Regulativna vrsta: W12C004



Napomene, oprezi i upozorenja

-  **NAPOMENA:** NAPOMENA ukazuje na važne informacije koje vam pomažu da koristite svoje računalo na bolji način.
 -  **OPREZ: MJERA OPREZA** označava moguće oštećenje hardvera ili gubitak podataka i otkriva kako izbjeći te probleme.
 -  **UPOZORENJE: UPOZORENJE** označava moguće oštećenje imovine, osobne ozljede ili smrt.
-

Autorsko pravo © 2015 Dell Inc. Sva prava pridržana. Ovaj proizvod zaštićen je američkim i međunarodnim zakonom o autorskom pravu i intelektualnom vlasništvu. Dell™ i logotip Dell u zaštitni znakovi tvrtke Dell Inc. u Sjedinjenim Američkim Državama i/ili drugim sudskim nadležnostima. Svi ostali znakovi i nazivi koji su navedeni ovdje mogu predstavljati zaštićene znakove odgovarajućih tvrtki.

2015 - 08

Rev. A00

Sadržaj

Prije radova na unutrašnjosti računala.....	9
Prije nego počnete	9
Sigurnosne upute.....	10
Preporučeni alati.....	11
Nakon rada na unutrašnjosti računala.....	12
Tehnički pregled.....	13
Pogled u unutrašnjost računala.....	13
Komponente matične ploče.....	14
Uklanjanje postolja.....	16
Postupak.....	16
Ponovno postavljanje postolja.....	18
Postupak.....	18
Uklanjanje stražnjeg poklopca.....	19
Predradnje.....	19
Postupak.....	19
Ponovno postavljanje stražnjeg poklopca.....	20
Postupak.....	20
Koraci nakon postupka.....	20
Uklanjanje optičkog pogona.....	21
Predradnje.....	21
Postupak.....	21

Ponovno postavljanje optičkog pogona.....	24
Postupak.....	24
Koraci nakon postupka.....	24
Uklanjanje tvrdog pogona.....	25
Predradnje.....	25
Postupak.....	25
Ponovno postavljanje tvrdog pogona.....	28
Postupak.....	28
Koraci nakon postupka.....	28
Uklanjanje memorijskih modula.....	29
Predradnje.....	29
Postupak.....	29
Ponovno postavljanje memorijskih modula.....	31
Postupak.....	31
Koraci nakon postupka.....	32
Uklanjanje kartice za bežičnu vezu.....	33
Predradnje.....	33
Postupak.....	33
Ponovno postavljanje kartice za bežičnu vezu.....	35
Postupak.....	35
Koraci nakon postupka.....	36
Uklanjanje sklopa hladila.....	37
Predradnje.....	37
Postupak.....	37

Ponovno postavljanje sklopa hladila.....	39
Postupak.....	39
Koraci nakon postupka.....	39
Uklanjanje ventilatora.....	40
Predradnje.....	40
Postupak.....	40
Ponovno postavljanje ventilatora.....	42
Postupak.....	42
Koraci nakon postupka.....	42
Uklanjanje baterije na matičnoj ploči.....	43
Predradnje.....	43
Postupak.....	43
Ponovno postavljanje baterije na matičnoj ploči.....	45
Postupak.....	45
Koraci nakon postupka.....	45
Uklanjanje procesora.....	46
Predradnje.....	46
Postupak.....	46
Ponovno postavljanje procesora.....	48
Postupak.....	48
Koraci nakon postupka.....	49
Uklanjanje mikrofona.....	50
Predradnje.....	50
Postupak.....	50

Ponovno postavljanje mikrofona.....	52
Postupak.....	52
Koraci nakon postupka.....	52
Uklanjanje kamere.....	53
Predradnje.....	53
Postupak.....	53
Ponovno postavljanje kamere.....	55
Postupak.....	55
Koraci nakon postupka.....	55
Uklanjanje matične ploče.....	56
Predradnje.....	56
Postupak.....	57
Ponovno postavljanje matične ploče.....	60
Postupak.....	60
Koraci nakon postupka.....	60
Uklanjanje VESA nosača.....	62
Predradnje.....	62
Postupak.....	62
Ponovno postavljanje VESA nosača.....	64
Postupak.....	64
Koraci nakon postupka.....	64
Uklanjanje poklopca zvučnika.....	65
Predradnje.....	65
Postupak.....	65

Ponovno postavljanje poklopca zvučnika.....	67
Postupak.....	67
Koraci nakon postupka.....	67
Uklanjanje zvučnika.....	68
Predradnje.....	68
Postupak.....	68
Ponovno postavljanje zvučnika.....	70
Postupak.....	70
Koraci nakon postupka.....	70
Uklanjanje upravljačke ploče.....	71
Predradnje.....	71
Postupak.....	71
Ponovno postavljanje upravljačke ploče.....	73
Postupak.....	73
Koraci nakon postupka.....	73
Uklanjanje srednjeg pokrova.....	74
Predradnje.....	74
Postupak.....	74
Ponovno postavljanje srednjeg pokrova.....	79
Postupak.....	79
Koraci nakon postupka.....	79
Uklanjanje gumenih stopica.....	81
Predradnje.....	81
Postupak.....	81



Ponovno postavljanje gumenih stopica.....	83
Postupak.....	83
Koraci nakon postupka.....	83
Uklanjanje sklopa zaslona.....	84
Predradnje.....	84
Postupak.....	84
Ponovno postavljanje sklopa zaslona.....	86
Postupak.....	86
Koraci nakon postupka.....	86
Brisanje zaboravljenih zaporki.....	87
Postupak.....	87
Poništavanje postavki CMOS-a.....	89
Predradnje.....	89
Postupak.....	89
Koraci nakon postupka.....	90
Ažuriranje BIOS-a Flash postupkom.....	91
Dobivanje pomoći i kontaktiranje tvrtke Dell.....	92
Izvori za samopomoć.....	92
Kontaktiranje tvrtke Dell.....	93

Prije radova na unutrašnjosti računala

 **OPREZ:** Za izbjegavanje oštećivanja komponenti i kartica, rukujte s njima tako da ih držite za rubove izbjegavajući dodirivati pinove i kontakte.

 **NAPOMENA:** Slike u ovom dokumentu mogu se razlikovati od vašeg računala ovisno o konfiguraciji koju ste naručili.

Prije nego počnete

- 1 Spremite i zatvorite sve otvorene datoteke i zatvorite sve otvorene programe.
- 2 Isključite vaše računalo.
 - Windows 10: Kliknite ili dotaknite **Sliku** →  **Napajanje** → **Isključi**.
 - Windows 8.1: na zaslonu **Start**, kliknite ili dotaknite ikonu napajanja  → **Isključi**.
 - Windows 7: Kliknite ili dotaknite **Start** → **Isključi**.

 **NAPOMENA:** Ako koristite drugačiji operativni sustav, pogledajte dokumentaciju operativnog sustava za upute o isključivanju.









- 3 Odspojite računalo i sve priključene uređaje iz svih električnih izvora napajanja.
- 4 Odspojite sve kabele poput telefonskih kabela, mrežnih kabela itd., iz vašeg računala.
- 5 Odspojite sve priključene i periferne uređaje, poput tipkovnice, miša, monitora itd., iz vašeg računala.
- 6 Uklonite sve medijske kartice i optički pogon iz računala, ako postoji.
- 7 Nakon što se računalo odspoji, pritisnite i držite gumba za uključivanje/isključivanje za 5 sekunda radi uzemljenja matične ploče.

 **OPREZ:** Postavite računalo na ravnu, meku i čistu površinu kako biste izbjegli grebanje zaslona.

- 8 Postavite računalo licem prema dolje.

Sigurnosne upute

Kako biste zaštitili vaše računalo od mogućih oštećenja i zbog vaše osobne zaštite, pridržavajte se slijedećih sigurnosnih uputa.

-  **UPOZORENJE:** Prije rada na unutrašnjosti računala pročitajte sigurnosne upute koje ste dobili s računalom. Dodatne sigurnosne informacije potražite na početnoj stranici za sukladnost sa zakonskim odredbama na www.dell.com/regulatory_compliance.
-  **UPOZORENJE:** Odspojite sve izvore napajanja prije otvaranja pokrova računala i ploča. Nakon što ste dovršili radove unutar računala, ponovno postavite sve pokrove, ploče i vijke prije priključivanja na izvor napajanja.
-  **OPREZ:** Za izbjegavanje oštećenja računala, osigurajte da je radna površina ravna i čista.
-  **OPREZ:** Za izbjegavanje oštećivanja komponenti i kartica, rukujte s njima tako da ih držite za rubove izbjegavajući dodirivati pinove i kontakte.
-  **OPREZ:** Trebate izvoditi samo rješavanje problema i popravke prema ovlaštenju ili po uputama tehničkog tima za pomoć Dell. Vaše jamstvo ne pokriva oštećenja uzrokovana servisiranjem koje tvrtka Dell nije ovlastila. Pogledajte sigurnosne upute koje su isporučene s proizvodom ili na www.dell.com/regulatory_compliance.
-  **OPREZ:** Prije nego što dotaknete bilo koji dio u unutrašnjosti svog računala, uzemljite se dodirivanjem neobojene metalne površine, poput metalnog dijela na poleđini računala. Dok radite, povremeno dotaknite neobojanu metalnu površinu kako bi ispraznili statički elektricitet koji bi mogao oštetiti unutarnje komponente.
-  **OPREZ:** Kada isključujete kabel, povlačite ga za utikač ili za jezičak za povlačenje, a ne za sam kabel. Neki kabeli imaju priključke s jezičcima za zaključavanje ili prstnim vijcima koje morate isključiti prije isključivanja kabela. Kada isključujete kabele, držite ih ravnomjerno kako biste izbjegli savijanje bilo kojih pinova. Kada priključujete kabele, provjerite jesu li priključci i ulazi točno orijentirani i poravnati.
-  **OPREZ:** Pritisnite i izbacite sve instalirane kartice iz čitača medijskih kartica.

Preporučeni alati

Za izvršavanje postupaka iz ovog dokumenta možda će vam trebati slijedeći alati:

- križni odvijač
- plastično šilo

Nakon rada na unutrašnjosti računala

 **OPREZ:** Ostavljanje dijelova ili vijaka unutar računala može ozbiljno oštetiti računalo.

- 1 Ponovno postavite sve vijke i provjerite da nema zaostalih vijaka unutar računala
- 2 Priključite sve vanjske uređaje, periferne, i kabele uklonjene prije rada na računalu.
- 3 Ponovno postavite sve medijske kartice, pogone i sve druge dijelova koje ste uklonili prije rada na računalu.
- 4 Priključite svoje računalo i sve priključene uređaje na njihove izvore električnog napajanja.
- 5 Uključite računalo.

Tehnički pregled



UPOZORENJE: Prije rada na unutrašnjosti računala pročitajte sigurnosne upute koje ste dobili s računalom i slijedite korake u [Prije rada na unutrašnjosti računala](#). Nakon rada na računalu, slijedite upute u [Nakon rada unutar računala](#). Dodatne sigurnosne informacije potražite na početnoj stranici za sukladnost sa zakonskim odredbama na www.dell.com/regulatory_compliance.

Pogled u unutrašnjost računala

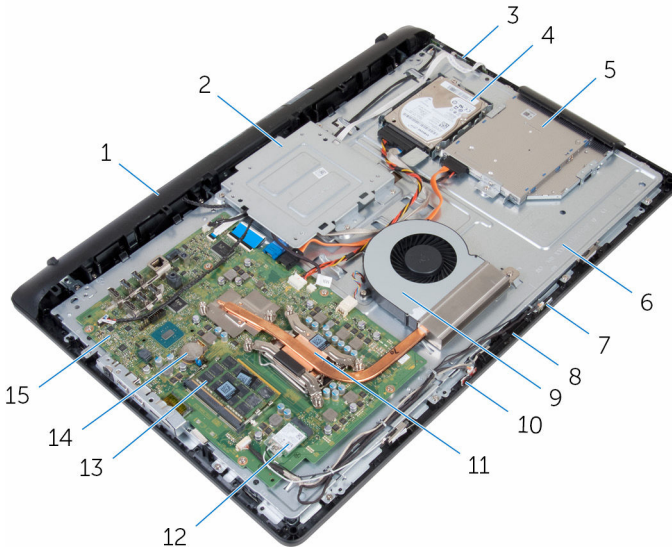

- | | | | |
|----|--|----|---|
| 1 | poklopac zvučnika | 2 | VESA nosač |
| 3 | upravljačka ploča | 4 | sklop tvrdog pogona |
| 5 | sklop optičkog pogona | 6 | srednji pokrov |
| 7 | desni mikروفon (samo modeli s dodirnim zaslonom) | 8 | kamera |
| 9 | ventilator | 10 | lijevi mikروفon (samo modeli s dodirnim zaslonom) |
| 11 | sklop hladila procesora | 12 | kartica za bežičnu vezu |

- 13 memorijski moduli
- 15 matična ploča

- 14 baterija na matičnoj ploči

Komponente matične ploče

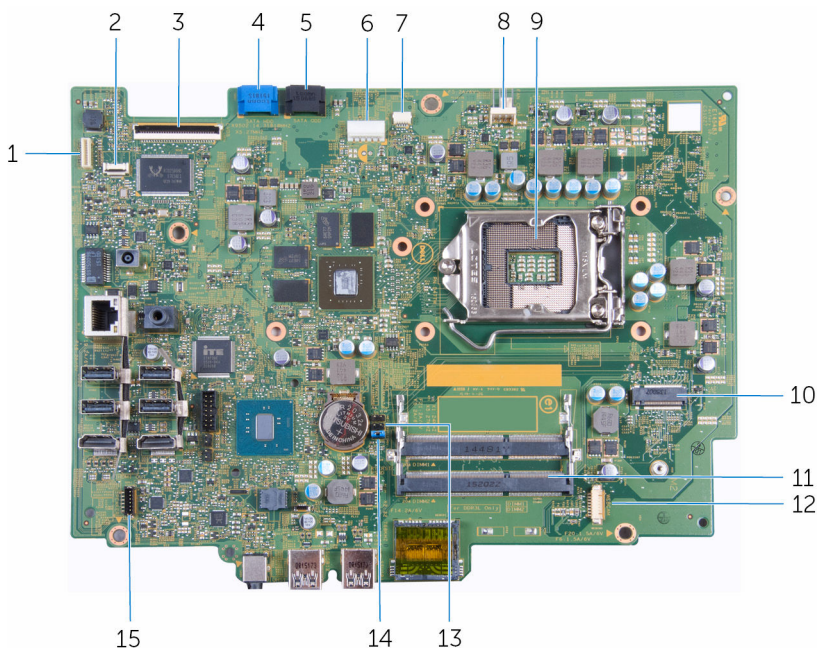

- | | | | |
|----|---|----|---|
| 1 | priklučak kabela pozadinskog osvjetljenja zaslona | 2 | priklučak kabela upravljačke ploče |
| 3 | priklučak kabela zaslona | 4 | priklučak podatkovnog kabela tvrdog pogona |
| 5 | priklučak podatkovnog kabela optičkog pogona | 6 | priklučak kabela napajanja tvrdog i optičkog pogona |
| 7 | priklučak kabela ploče dodirnog zaslona | 8 | priklučak kabela ventilatora |
| 9 | utor procesora | 10 | utor za karticu za bežičnu vezu |
| 11 | utori za memorijske module (2) | 12 | priklučak kabela kamere i mikrofona |

- 13 CMOS premosnik
- 14 premosnik zaporke
- 15 priključak kabla zvučnika

Uklanjanje postolja

! UPOZORENJE: Prije rada na unutrašnjosti računala pročitajte sigurnosne upute koje ste dobili s računalom i slijedite korake u [Prije rada na unutrašnjosti računala](#). Nakon rada na računalu, slijedite upute u [Nakon rada unutar računala](#). Dodatne sigurnosne informacije potražite na početnoj stranici za sukladnost sa zakonskim odredbama na www.dell.com/regulatory_compliance.

Postupak

- 1 Pomoću plastičnog šila, izdignite poklopac postolja sa stražnjeg poklopca.
- 2 Izvucite i uklonite poklopac postolja sa stražnjeg poklopca.

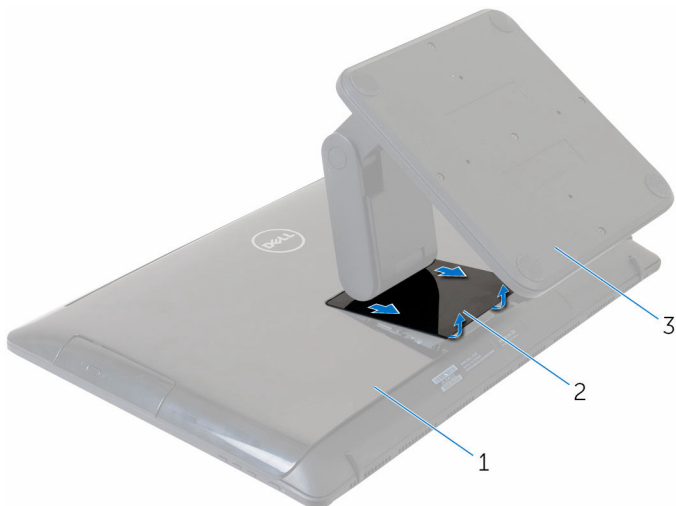

- | | | | |
|---|-------------------|---|-------------------|
| 1 | stražnji poklopac | 2 | poklopac postolja |
| 3 | postolje | | |

- 3 Uklonite vijke koji pričvršćuju postolje na stražnji poklopac.

4 Podignite postolje sa stražnjeg poklopca.

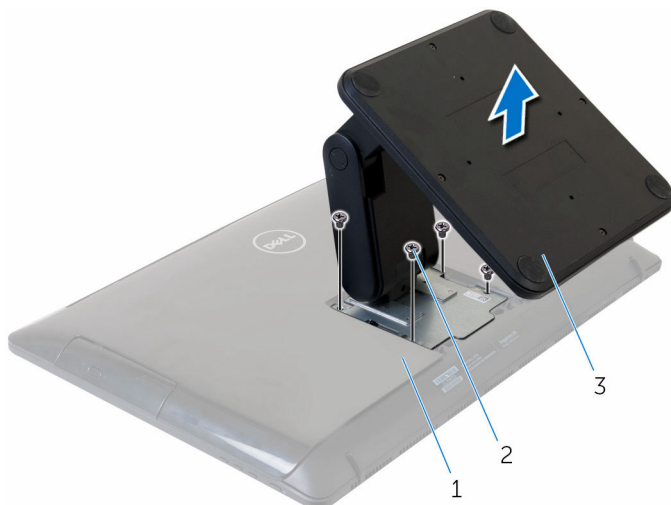

1 stražnji poklopac

2 vijci (4)

3 postolje

Ponovno postavljanje postolja



UPOZORENJE: Prije rada na unutrašnjosti računala pročitajte sigurnosne upute koje ste dobili s računalom i slijedite korake u [Prije rada na unutrašnjosti računala](#). Nakon rada na računalu, slijedite upute u [Nakon rada unutar računala](#). Dodatne sigurnosne informacije potražite na početnoj stranici za sukladnost sa zakonskim odredbama na www.dell.com/regulatory_compliance.

Postupak

- 1 Poravnajte otvore za vijak na postolju s otvorima za vijak na stražnjem poklopcu.
- 2 Ponovno postavite vijke koji pričvršćuju nosač postolja na stražnji poklopac.
- 3 Umetnite i ponovno postavite poklopac postolja na nosač postolja.

Uklanjanje stražnjeg poklopca

! UPOZORENJE: Prije rada na unutrašnjosti računala pročitajte sigurnosne upute koje ste dobili s računalom i slijedite korake u [Prije rada na unutrašnjosti računala](#). Nakon rada na računalu, slijedite upute u [Nakon rada unutar računala](#). Dodatne sigurnosne informacije potražite na početnoj stranici za sukladnost sa zakonskim odredbama na www.dell.com/regulatory_compliance.

Predradnje

Uklonite [postolje](#).

Postupak

! OPREZ: Nemojte uklanjati poklopac računala osim ako ne trebate instalirati dodatni pribor za svoje računalo.

- 1 Pomoću plastičnog šila, izdignite stražnji poklopac iz sklopa zaslona.
- 2 Podignite stražnji pokrov s računala.

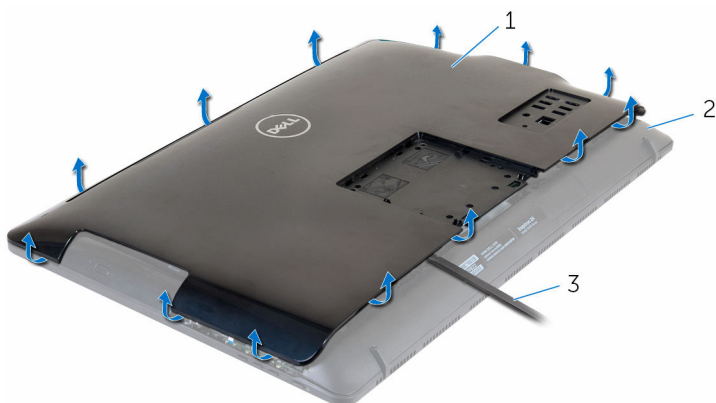

- 1 stražnji poklopac
- 3 plastično šilo

2 sklop zaslona

Ponovno postavljanje stražnjeg poklopca



UPOZORENJE: Prije rada na unutrašnjosti računala pročitajte sigurnosne upute koje ste dobili s računalom i slijedite korake u [Prije rada na unutrašnjosti računala](#). Nakon rada na računalu, slijedite upute u [Nakon rada unutar računala](#). Dodatne sigurnosne informacije potražite na početnoj stranici za sukladnost sa zakonskim odredbama na www.dell.com/regulatory_compliance.

Postupak

Poravnajte jezičke na stražnjem poklopcu s utorima na okviru zaslona i umetnite stražnji poklopac na mjesto.

Koraci nakon postupka

Ponovno postavite [postolje](#).

Uklanjanje optičkog pogona



UPOZORENJE: Prije rada na unutrašnjosti računala pročitajte sigurnosne upute koje ste dobili s računalom i slijedite korake u [Prije rada na unutrašnjosti računala](#). Nakon rada na računalu, slijedite upute u [Nakon rada unutar računala](#). Dodatne sigurnosne informacije potražite na početnoj stranici za sukladnost sa zakonskim odredbama na www.dell.com/regulatory_compliance.

Predradnje

- 1 Uklonite [postolje](#).
- 2 Uklonite [stražnji poklopac](#).

Postupak

- 1 Uklonite kabel optičkog pogona s optičkog pogona.
- 2 Uklonite vijak koji pričvršćuje sklop optičkog pogona na srednji pokrov.

- 3** Izvucite sklop optičkog pogona iz pretinca za optički pogon.

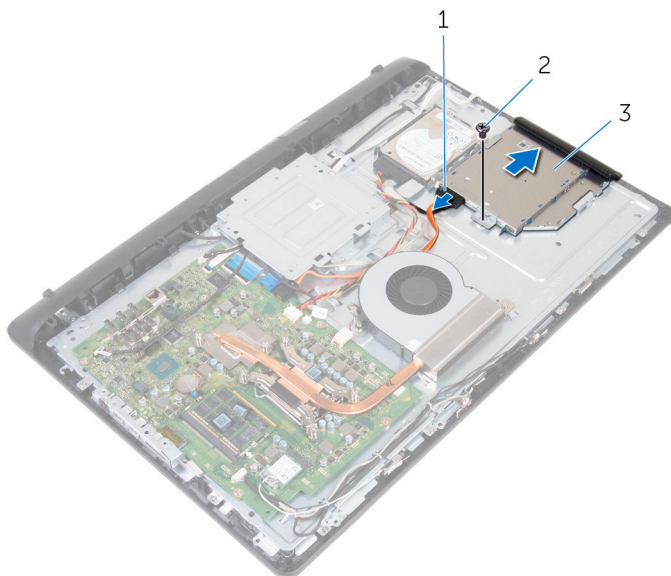

1 kabel optičkog pogona

2 vijak

3 sklop optičkog pogona

- 4** Pažljivo povucite okvir optičkog pogona i uklonite ga iz optičkog pogona.
5 Uklonite vijak koji pričvršćuje nosač optičkog pogona na optički pogon.

6 Uklonite nosač optičkog pogona s optičkog pogona.

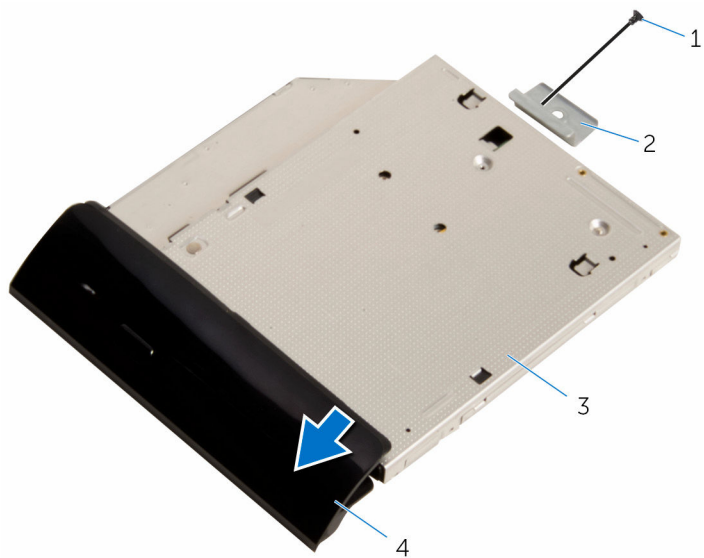

1 vijak

3 optički pogon

2 nosač optičkog pogona

4 okvir optičkog pogona

Ponovno postavljanje optičkog pogona



UPOZORENJE: Prije rada na unutrašnjosti računala pročitajte sigurnosne upute koje ste dobili s računalom i slijedite korake u [Prije rada na unutrašnjosti računala](#). Nakon rada na računalu, slijedite upute u [Nakon rada unutar računala](#). Dodatne sigurnosne informacije potražite na početnoj stranici za sukladnost sa zakonskim odredbama na www.dell.com/regulatory_compliance.

Postupak

- 1 Poravnajte otvor za vijak na nosaču optičkog pogona s otvorom za vijak na optičkom pogonu.
- 2 Ponovno postavite vijak kojim je nosač optičkog pogona pričvršćen za optički pogon.
- 3 Poravnajte jezičke na okviru optičkog pogona s utorima na sklopu optičkog pogona i umetnite na mjesto.
- 4 Pomaknite sklop optičkog pogona u pretinac optičkog pogona i poravnajte otvor vijka na nosaču optičkog pogona s otvorom za vijak na srednjem pokrovu.
- 5 Ponovno postavite vijak koji pričvršćuje sklop optičkog pogona na srednji pokrov.
- 6 Priključite kabel optičkog pogona na sklop optičkog pogona.

Koraci nakon postupka

- 1 Ponovno postavite [stražnji poklopac](#).
- 2 Ponovno postavite [postolje](#).

Uklanjanje tvrdog pogona

 **UPOZORENJE:** Prije rada na unutrašnjosti računala pročitajte sigurnosne upute koje ste dobili s računalom i slijedite korake u [Prije rada na unutrašnjosti računala](#). Nakon rada na računalu, slijedite upute u [Nakon rada unutar računala](#). Dodatne sigurnosne informacije potražite na početnoj stranici za sukladnost sa zakonskim odredbama na www.dell.com/regulatory_compliance.

 **OPREZ:** Tvrdi pogoni su lomljivi. Budite pažljivi pri rukovanju s tvrdim pogonom.

 **OPREZ:** Kako biste izbjegli gubitak podataka, nemojte ukloniti tvrdi pogon dok se računalu nalazi u stanju pripravnosti ili je uključeno.

Predradnje

- 1 Uklonite [postolje](#).
- 2 Uklonite [stražnji poklopac](#).

Postupak

- 1 Odspojite kabel tvrdog pogona iz tvrdog pogona.
- 2 Uklonite vijak koji pričvršćuje sklop tvrdog pogona na srednji pokrov.

- 3** Izvucite i podignite sklop tvrdog pogona iz srednjeg pokrova.

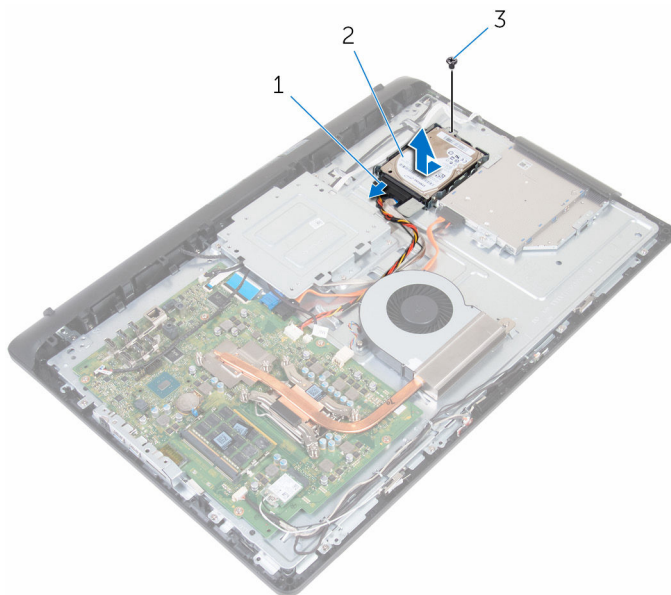

1 kabel tvrdog pogona

2 sklop tvrdog pogona

3 vijak

- 4** Uklonite vijke kojima je nosač tvrdog pogona pričvršćen za tvrdi pogon.

5 Uklonite tvrdi disk iz nosača tvrdog diska.

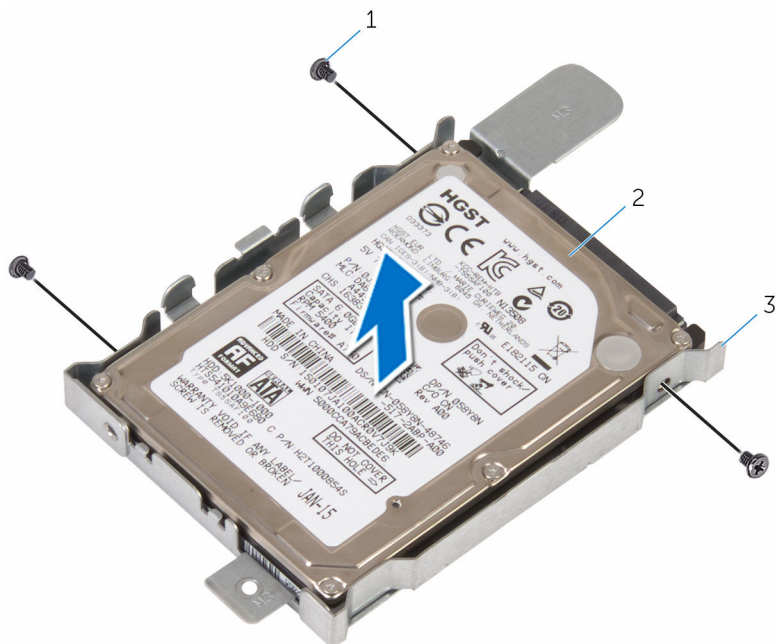



1 vijci (3)

2 tvrdi pogon

3 nosač tvrdog pogona

Ponovno postavljanje tvrdog pogona

 **UPOZORENJE:** Prije rada na unutrašnjosti računala pročitajte sigurnosne upute koje ste dobili s računalom i slijedite korake u [Prije rada na unutrašnjosti računala](#). Nakon rada na računalu, slijedite upute u [Nakon rada unutar računala](#). Dodatne sigurnosne informacije potražite na početnoj stranici za sukladnost sa zakonskim odredbama na www.dell.com/regulatory_compliance.

 **OPREZ:** Tvrdi pogoni su lomljivi. Budite pažljivi pri rukovanju s tvrdim pogonom.

Postupak

- 1 Postavite tvrdi pogon u nosač tvrdog pogona i poravnajte otvore za vijke na tvrdom pogonu s otvorima za vijke na nosaču tvrdog pogona.
- 2 Ponovno postavite vijke kojima je nosač tvrdog pogona pričvršćen za tvrdi pogon.
- 3 Pomaknite sklop tvrdog pogona u pretinac tvrdog pogona i poravnajte otvor za vijak na nosaču tvrdog pogona s otvorom za vijak na srednjem pokrovu.
- 4 Ponovno postavite vijak koji pričvršćuje sklop tvrdog pogona na srednji pokrov.
- 5 Priključite kabel tvrdog pogona na tvrdi pogon.

Koraci nakon postupka

- 1 Ponovno postavite [stražnji poklopac](#).
- 2 Ponovno postavite [postolje](#).

Uklanjanje memorijskih modula



UPOZORENJE: Prije rada na unutrašnjosti računala pročitajte sigurnosne upute koje ste dobili s računalom i slijedite korake u [Prije rada na unutrašnjosti računala](#). Nakon rada na računalu, slijedite upute u [Nakon rada unutar računala](#). Dodatne sigurnosne informacije potražite na početnoj stranici za sukladnost sa zakonskim odredbama na www.dell.com/regulatory_compliance.

Predradnje

- 1 Uklonite [postolje](#).
- 2 Uklonite [stražnji poklopac](#).

Postupak

- 1 Pomoću prstiju pažljivo raširite sigurnosne spajalice na svakom kraju tora memorijskog modula sve dok memorijski modul ne iskoči.

2 Pomaknite i uklonite memorijski modul iz utora za memorijski modul.

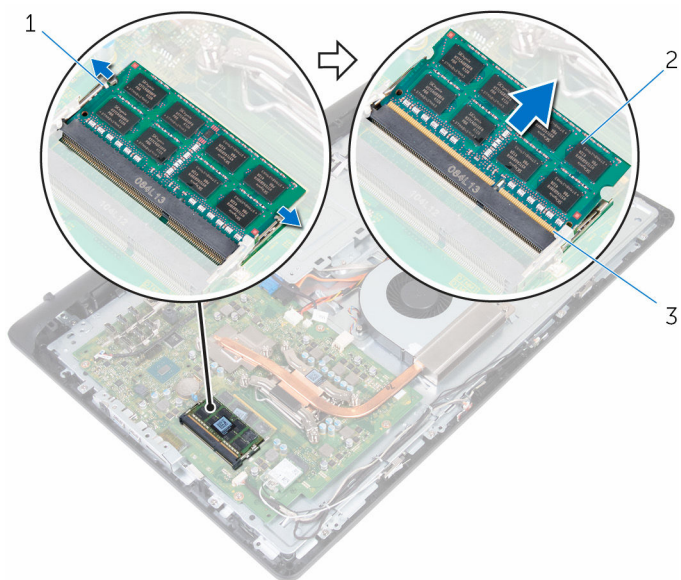

1 sigurnosne spjalice (2)

2 memorijski modul

3 utor za memorijski modul

Ponovno postavljanje memorijskih modula



UPOZORENJE: Prije rada na unutrašnjosti računala pročitajte sigurnosne upute koje ste dobili s računalom i slijedite korake u [Prije rada na unutrašnjosti računala](#). Nakon rada na računalu, slijedite upute u [Nakon rada unutar računala](#). Dodatne sigurnosne informacije potražite na početnoj stranici za sukladnost sa zakonskim odredbama na www.dell.com/regulatory_compliance.

Postupak

- 1 Poravnajte usjek na memorijskom modulu s jezičcem na utoru za memorijski modul.

- 2 Čvrsto gurnite memorijski modul u priključak pod kutom i pritisnite memorijski modul prema dolje dok ne uskoči na mjesto.

 **NAPOMENA:** Ako ne čujete da je modul kliknuo, izvadite ga i ponovno umetnite.

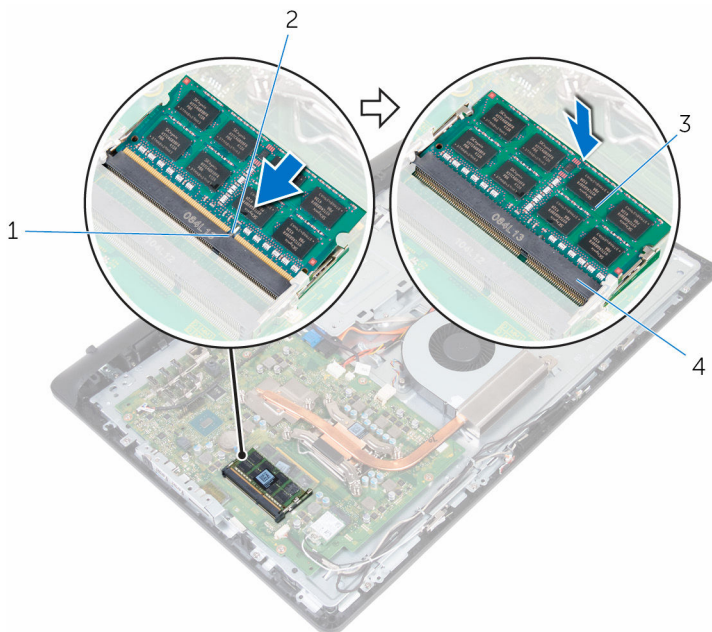

1 jezičak

3 memorijski modul

2 zarez

4 utor za memorijski modul

Koraci nakon postupka

- 1 Ponovno postavite [stražnji poklopac](#).
- 2 Ponovno postavite [postolje](#).

Uklanjanje kartice za bežičnu vezu



UPOZORENJE: Prije rada na unutrašnjosti računala pročitajte sigurnosne upute koje ste dobili s računalom i slijedite korake u [Prije rada na unutrašnjosti računala](#). Nakon rada na računalu, slijedite upute u [Nakon rada unutar računala](#). Dodatne sigurnosne informacije potražite na početnoj stranici za sukladnost sa zakonskim odredbama na www.dell.com/regulatory_compliance.

Predradnje

- 1 Uklonite [postolje](#).
- 2 Uklonite [stražnji poklopac](#).

Postupak

- 1 Uklonite vijak koji pričvršćuje nosač kartice za bežičnu vezu i bežičnu karticu na matičnu ploču.
- 2 Izvadite nosač kartice za bežičnu vezu s kartice.
- 3 Isključite antenske kabele iz karticu za bežičnu vezu.

4 Izvucite karticu za bežičnu vezu iz utora za karticu za bežičnu vezu.

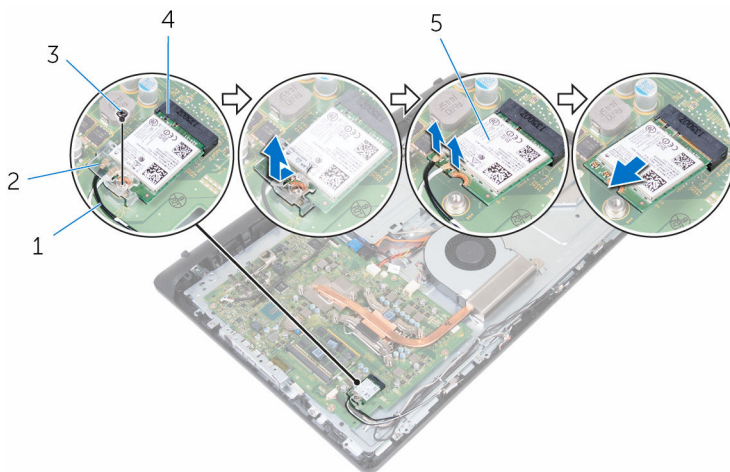

1 antenski kabeli (2)

2 nosač kartice za bežičnu vezu

3 vijak

4 utor za karticu za bežičnu vezu

5 kartica za bežičnu vezu

Ponovno postavljanje kartice za bežičnu vezu



UPOZORENJE: Prije rada na unutrašnjosti računala pročitajte sigurnosne upute koje ste dobili s računalom i slijedite korake u [Prije rada na unutrašnjosti računala](#). Nakon rada na računalu, slijedite upute u [Nakon rada unutar računala](#). Dodatne sigurnosne informacije potražite na početnoj stranici za sukladnost sa zakonskim odredbama na www.dell.com/regulatory_compliance.

Postupak

- 1 Poravnajte ureze na kartici za bežičnu vezu s jezičkom na utoru za bežičnu karticu i umetnite karticu za bežičnu vezu u utor.
- 2 Priključite antenske kabele na karticu za bežičnu vezu.
Sljedeća tablica pruža shemu boja antenskih kabela za karticu za bežičnu vezu koju podržava vaše računalo:

Priključci na kartici za bežičnu vezu	Boja antenskog kabela
Glavni (bijeli trokut)	Bijela
Pomoćni (crni trokut)	Crna

- 3 Izvadite nosač kartice za bežičnu vezu s kartice.
- 4 Poravnajte otvor za vijak na kartici za bežičnu vezu s otvorom za vijak na kartici za bežičnu vezu.

- 5 Ponovno postavite vijak koji pričvršćuje nosač kartice za bežičnu vezu i bežičnu karticu na matičnu ploču.

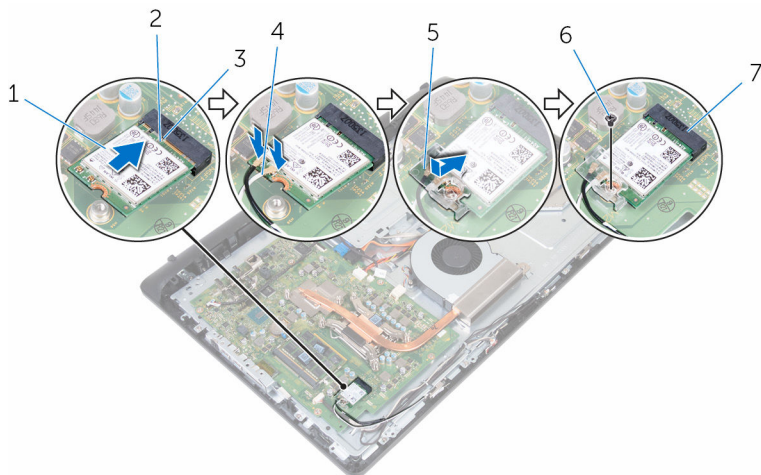



- | | | | |
|---|---------------------------------|---|-----------------|
| 1 | kartica za bežičnu vezu | 2 | zarez |
| 3 | jezičak | 4 | antenski kabeli |
| 5 | nosač kartice za bežičnu vezu | 6 | vijak |
| 7 | utor za karticu za bežičnu vezu | | |

Koraci nakon postupka

- 1 Ponovno postavite [stražnji poklopac](#).
- 2 Ponovno postavite [postolje](#).

Uklanjanje sklopa hladila

-  **UPOZORENJE:** Prije rada na unutrašnjosti računala pročitajte sigurnosne upute koje ste dobili s računalom i slijedite korake u [Prije rada na unutrašnjosti računala](#). Nakon rada na računalu, slijedite upute u [Nakon rada unutar računala](#). Dodatne sigurnosne informacije potražite na početnoj stranici za sukladnost sa zakonskim odredbama na www.dell.com/regulatory_compliance.
-  **UPOZORENJE:** Hladilo se tijekom uobičajenog rada može jako ugrijati. Omogućite dovoljno vremena za hladilo da se ohladi prije nego ga dodirujete.
-  **OPREZ:** Kako biste osigurali maksimalan učinak hlađenja procesora, nemojte dodirivati površine za prijenos topline na hladilu. Masnoća vaše kože može umanjiti sposobnost prenošenja topline termalnog maziva.

Predradnje

- 1 Uklonite [postolje](#).
- 2 Uklonite [stražnji poklopac](#).

Postupak

-  **NAPOMENA:** Ovisno o konfiguraciji koju ste naručili, broj vijaka i izgled sklopa hladila mogu se razlikovati.
- 1 Redoslijedom (naznačenim na sklopu hladila) otpustite pričvršne vijke koji pričvršćuju sklop hladila na matičnu ploču.
 - 2 Uklonite vijak koji pričvršćuje sklop hladila na sklop srednji pokrov.

3 Podignite sklop hladila s matične ploče.

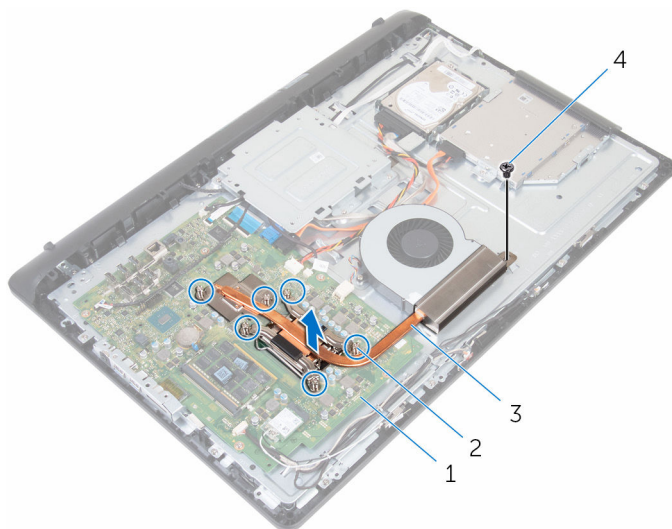

1 matična ploča

2 pričvrtni vijci (6)

3 sklop hladila procesora

4 vijak

Ponovno postavljanje sklopa hladila

 **UPOZORENJE:** Prije rada na unutrašnjosti računala pročitajte sigurnosne upute koje ste dobili s računalom i slijedite korake u [Prije rada na unutrašnjosti računala](#). Nakon rada na računalu, slijedite upute u [Nakon rada unutar računala](#). Dodatne sigurnosne informacije potražite na početnoj stranici za sukladnost sa zakonskim odredbama na www.dell.com/regulatory_compliance.

 **OPREZ:** Netočno poravnanje sklopa hladila može oštetiti matičnu ploču i procesor.

 **NAPOMENA:** Možete ponovno koristiti originalno termalno mazivo ako ponovno zajedno ugrađujete originalnu matičnu ploču i sklop hladila. Ako mijenjate matičnu ploču ili sklop hladila, koristite termalnu pločicu isporučenu u kompletu kako biste osigurali prenošenje topline.

Postupak

- 1 Poravnajte pričvrstne vijke na sklopu hladila s otvorima za vijke na matičnoj ploči.
- 2 Redoslijedom (naznačenim na sklopu hladila) pritegnite pričvrstne vijke koji pričvršćuju sklop hladila na matičnu ploču.
- 3 Ponovno postavite vijak koji pričvršćuje sklop hladila na srednji pokrov.

Koraci nakon postupka

- 1 Ponovno postavite [stražnji poklopac](#).
- 2 Ponovno postavite [postolje](#).

Uklanjanje ventilatora



UPOZORENJE: Prije rada na unutrašnjosti računala pročitajte sigurnosne upute koje ste dobili s računalom i slijedite korake u [Prije rada na unutrašnjosti računala](#). Nakon rada na računalu, slijedite upute u [Nakon rada unutar računala](#). Dodatne sigurnosne informacije potražite na početnoj stranici za sukladnost sa zakonskim odredbama na www.dell.com/regulatory_compliance.

Predradnje

- 1 Uklonite [postolje](#).
- 2 Uklonite [stražnji poklopac](#).

Postupak

- 1 Odspojite kabel ventilatora iz matične ploče.
- 2 Uklonite vijke koji pričvršćuju ventilator na srednji pokrov.

3 Podignite ventilator iz srednjeg pokrova.

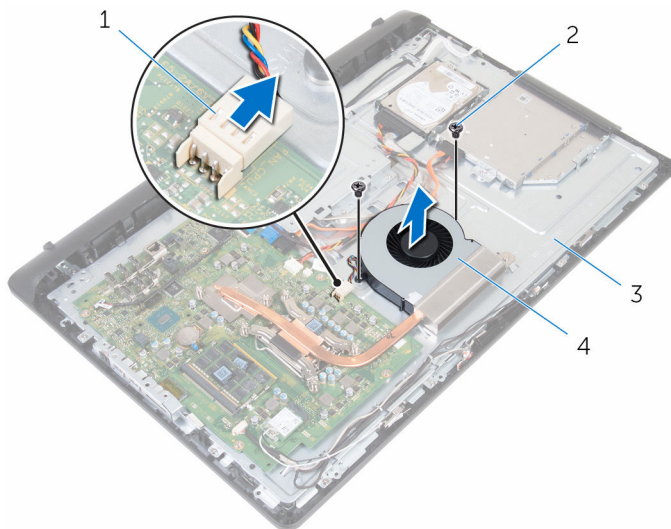

1 kabel ventilatora

2 vijci (2)

3 srednji pokrov

4 ventilator

Ponovno postavljanje ventilatora



UPOZORENJE: Prije rada na unutrašnjosti računala pročitajte sigurnosne upute koje ste dobili s računalom i slijedite korake u [Prije rada na unutrašnjosti računala](#). Nakon rada na računalu, slijedite upute u [Nakon rada unutar računala](#). Dodatne sigurnosne informacije potražite na početnoj stranici za sukladnost sa zakonskim odredbama na www.dell.com/regulatory_compliance.

Postupak

- 1 Poravnajte otvore za vijak na ventilatoru s otvorima za vijak na srednjem pokrovu.
- 2 Ponovno postavite vijke koji pričvršćuju ventilator na srednji pokrov.
- 3 Priključite kabel ventilatora na matičnu ploču.

Koraci nakon postupka

- 1 Ponovno postavite [stražnji poklopac](#).
- 2 Ponovno postavite [postolje](#).

Uklanjanje baterije na matičnoj ploči

 **UPOZORENJE:** Prije rada na unutrašnjosti računala pročitajte sigurnosne upute koje ste dobili s računalom i slijedite korake u [Prije rada na unutrašnjosti računala](#). Nakon rada na računalu, slijedite upute u [Nakon rada unutar računala](#). Dodatne sigurnosne informacije potražite na početnoj stranici za sukladnost sa zakonskim odredbama na www.dell.com/regulatory_compliance.

 **OPREZ:** Uklanjanje baterije ne matičnoj ploči ponovno postavlja postavke BIOS-a na zadane postavke. Preporučuje se da zapišete postavke programa za postavljanje BIOS-a prije uklanjanja baterije na matičnoj ploči.

Predradnje

- 1 Uklonite [postolje](#).
- 2 Uklonite [stražnji poklopac](#).

Postupak

Gurnite sigurnosnu spajalicu dalje od baterije dok baterija ne iskoči.

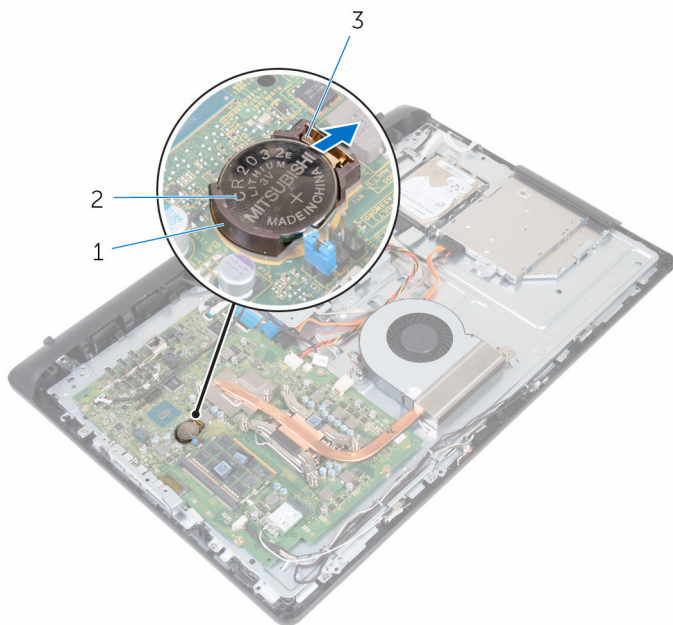

1 utor za bateriju

2 baterija na matičnoj ploči

3 sigurnosna spajalica

Ponovno postavljanje baterije na matičnoj ploči



UPOZORENJE: Prije rada na unutrašnjosti računala pročitajte sigurnosne upute koje ste dobili s računalom i slijedite korake u [Prije rada na unutrašnjosti računala](#). Nakon rada na računalu, slijedite upute u [Nakon rada unutar računala](#). Dodatne sigurnosne informacije potražite na početnoj stranici za sukladnost sa zakonskim odredbama na www.dell.com/regulatory_compliance.

Postupak

Pozitivnom stranom okrenutom prema gore, umetnite bateriju na matičnoj ploči u utor za bateriju i umetnite bateriju u mjesto.

Koraci nakon postupka

- 1 Ponovno postavite [stražnji poklopac](#).
- 2 Ponovno postavite [postolje](#).

Uklanjanje procesora



UPOZORENJE: Prije rada na unutrašnjosti računala pročitajte sigurnosne upute koje ste dobili s računalom i slijedite korake u [Prije rada na unutrašnjosti računala](#). Nakon rada na računalu, slijedite upute u [Nakon rada unutar računala](#). Dodatne sigurnosne informacije potražite na početnoj stranici za sukladnost sa zakonskim odredbama na www.dell.com/regulatory_compliance.

Predradnje

- 1 Uklonite [postolje](#).
- 2 Uklonite [stražnji poklopac](#).
- 3 Uklonite [hladilo](#).

Postupak



NAPOMENA: Za izbjegavanje oštećenja procesora, držite procesor samo za njegove rubove.

- 1 Pritisnite polugu za otpuštanje nadolje i izvadite kako biste ga otpustili iz jezičca koji ga pričvršćuje.
- 2 Raširite zasun za oslobađanje za otvaranje pokrova.

3 Lagano podignite procesor iz utora procesora.

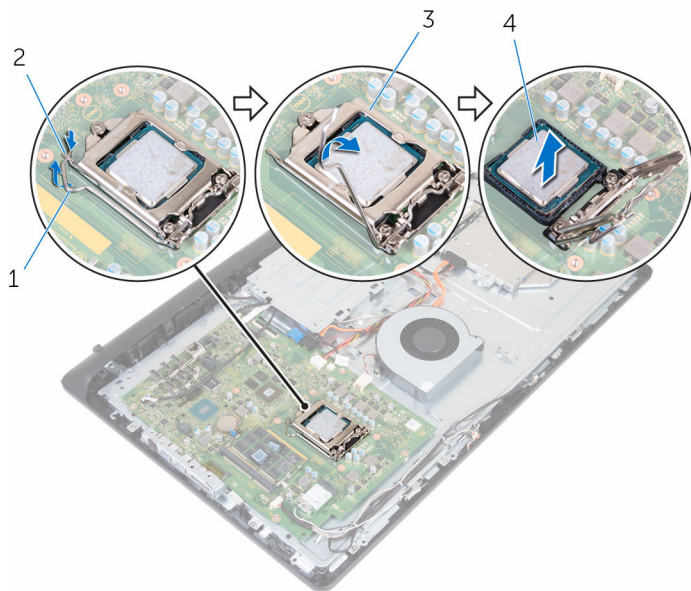

1 poluga za otpuštanje

2 jezičak

3 pokrov procesora

4 procesor

Ponovno postavljanje procesora

 **UPOZORENJE:** Prije rada na unutrašnjosti računala pročitajte sigurnosne upute koje ste dobili s računalom i slijedite korake u [Prije rada na unutrašnjosti računala](#). Nakon rada na računalu, slijedite upute u [Nakon rada unutar računala](#). Dodatne sigurnosne informacije potražite na početnoj stranici za sukladnost sa zakonskim odredbama na www.dell.com/regulatory_compliance.

 **OPREZ:** Ako mijenjate procesor ili sklop hladnjaka, koristite termalno mazivo isporučeno u kompletu kako biste osigurali prenošenje topline.

Postupak

 **NAPOMENA:** Možete ponovno koristiti originalno termalno mazivo ako ponovno zajedno ugrađujete originalni procesor i sklop hladila. Ako mijenjate procesor ili sklop hladila, koristite termalnu pločicu isporučenu u kompletu kako biste osigurali prenošenje topline.

 **OPREZ:** Morate pozicionirati procesor točno u utor procesora kako biste izbjegli oštećenje procesora.

- 1 Provjerite je li pokrov procesora potpuno otvoren.
- 2 Poravnajte 1-pin kuta procesora s 1-pinom u kutu utora procesora i potom postavite procesor u utor procesora.
- 3 Poravnajte utore na procesoru s jezičcima na utoru procesora.
- 4 Nakon što je procesor potpuno nasjeo u utor, zatvorite pokrov procesora istovremeno držeći polugu za oslobađanje potpuno otvorenom.

 **OPREZ:** Osigurajte da je urez pokrova procesora pozicioniran ispod položaja za poravnanje.

- 5 Pritisnite zasun za oslobađanje i postavite ispod jezička na pokrovu procesora.

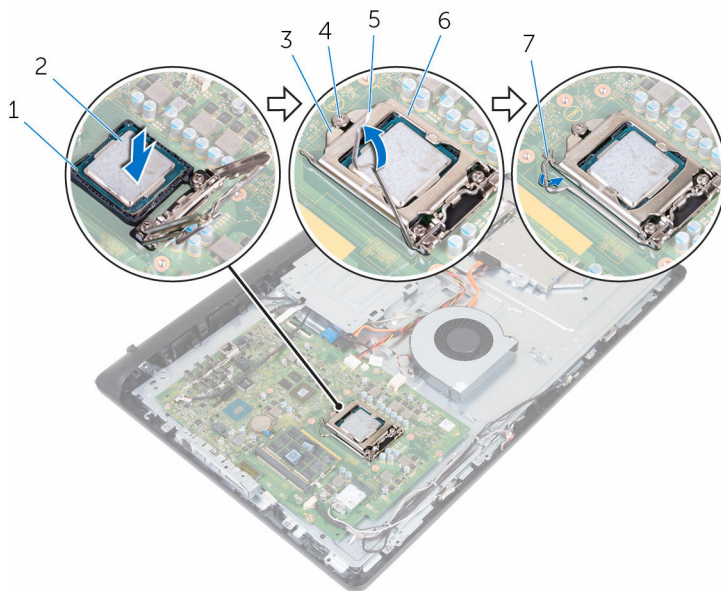

- | | | | |
|---|------------------------|---|-----------------------|
| 1 | kut s 1-pinom | 2 | procesor |
| 3 | utor pokrova procesora | 4 | položaj za poravnanje |
| 5 | poluga za otpuštanje | 6 | pokrov procesora |
| 7 | jezičak | | |

Koraci nakon postupka

- 1 Ponovno postavite [sklop hladila](#).
- 2 Ponovno postavite [stražnji poklopac](#).
- 3 Ponovno postavite [postolje](#).

Uklanjanje mikrofona



UPOZORENJE: Prije rada na unutrašnjosti računala pročitajte sigurnosne upute koje ste dobili s računalom i slijedite korake u [Prije rada na unutrašnjosti računala](#). Nakon rada na računalu, slijedite upute u [Nakon rada unutar računala](#). Dodatne sigurnosne informacije potražite na početnoj stranici za sukladnost sa zakonskim odredbama na www.dell.com/regulatory_compliance.

Predradnje

- 1 Uklonite [postolje](#).
- 2 Uklonite [stražnji poklopac](#).

Postupak



NAPOMENA: Lijevi i desno mikrofoni ne mogu se zamijeniti. Zapamtite lokaciju kako biste ih točno ponovno postavili.

- 1 Gurnite mikrofona prema naprijed i izvucite iz utora na sklopu zaslona.

2 Odspojite kabel mikrofona iz ploče mikrofona.

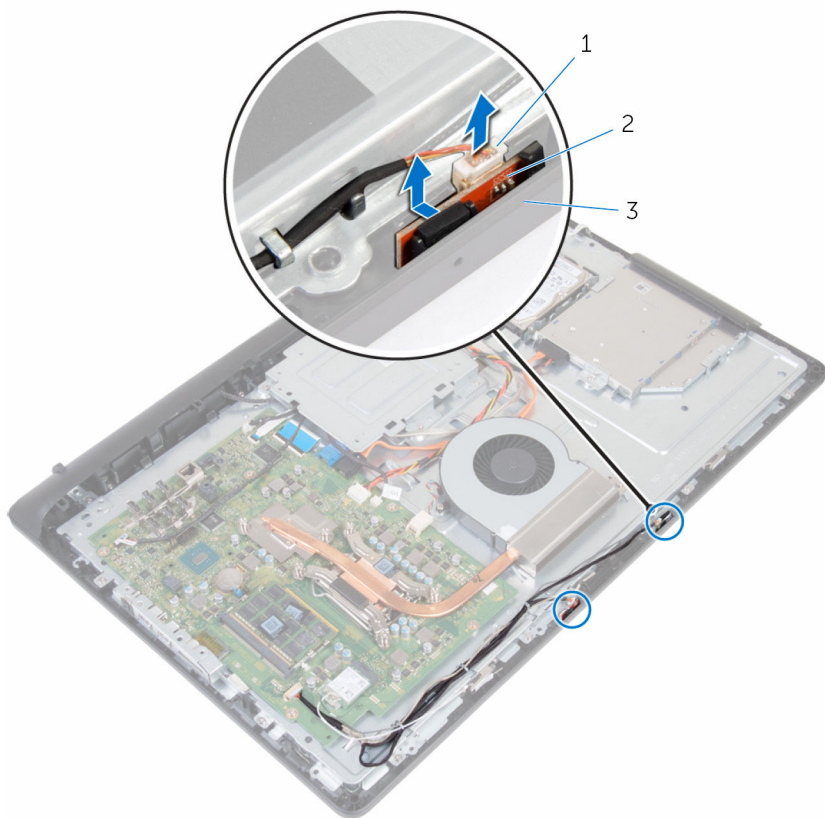

1 kabel mikrofona

2 mikrofoni (2)

3 okvir zaslona

Ponovno postavljanje mikrofona



UPOZORENJE: Prije rada na unutrašnjosti računala pročitajte sigurnosne upute koje ste dobili s računalom i slijedite korake u [Prije rada na unutrašnjosti računala](#). Nakon rada na računalu, slijedite upute u [Nakon rada unutar računala](#). Dodatne sigurnosne informacije potražite na početnoj stranici za sukladnost sa zakonskim odredbama na www.dell.com/regulatory_compliance.

Postupak



NAPOMENA: Lijevi i desno mikrofoni ne mogu se zamijeniti. Zapamtite lokaciju kako biste ih točno ponovno postavili.

- 1 Priključite kabel mikrofona na ploču mikrofona.
- 2 Umetnite ploču mikrofona u utor na okviru zaslona.
- 3 Kabel zaslona provucite kroz vodilice na srednjem pokrovu.

Koraci nakon postupka

- 1 Ponovno postavite [stražnji poklopac](#).
- 2 Ponovno postavite [postolje](#).

Uklanjanje kamere



UPOZORENJE: Prije rada na unutrašnjosti računala pročitajte sigurnosne upute koje ste dobili s računalom i slijedite korake u [Prije rada na unutrašnjosti računala](#). Nakon rada na računalu, slijedite upute u [Nakon rada unutar računala](#). Dodatne sigurnosne informacije potražite na početnoj stranici za sukladnost sa zakonskim odredbama na www.dell.com/regulatory_compliance.

Predradnje

- 1 Uklonite [postolje](#).
- 2 Uklonite [stražnji poklopac](#).

Postupak

- 1 Zapamtite kuda su provedeni kabeli antene, mikrofona i kamere i uklonite kabele iz vodilica na sklopu zaslona i srednjeg pokrova.
- 2 Pomoću prstiju pritisnite sigurnosnu spajalicu i podignite sklop kamere.
- 3 Iskopčajte kabel kamere iz kamere.
- 4 Odspojite sklop kamere iz jezička na okviru zaslona.

5 Odljepite kameru s okvira kamere.

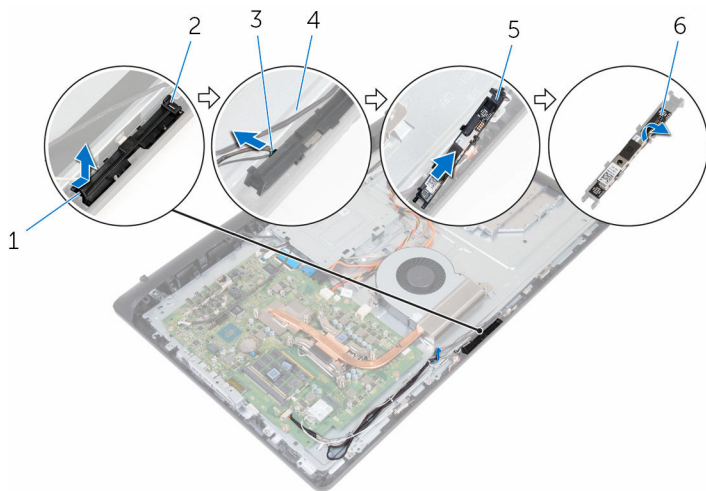

1 sigurnosna spajalica

3 kabel kamere

5 okvir kamere

2 jezičak

4 okvir zaslona

6 kamera

Ponovno postavljanje kamere



UPOZORENJE: Prije rada na unutrašnjosti računala pročitajte sigurnosne upute koje ste dobili s računalom i slijedite korake u [Prije rada na unutrašnjosti računala](#). Nakon rada na računalu, slijedite upute u [Nakon rada unutar računala](#). Dodatne sigurnosne informacije potražite na početnoj stranici za sukladnost sa zakonskim odredbama na www.dell.com/regulatory_compliance.

Postupak

- 1 Nalijepite kameru na okvir kamere.
- 2 Priključite kabel kamere na kameru.
- 3 Priključite sklop kamere na jezičke na okviru zaslona
- 4 Pritisnite sklop kamere u utor na okviru zaslona sve dok sigurnosna spajalica na zabravi na položaju.
- 5 Provucite kabele antene, mikrofona i kamere kroz vodilice na srednjem pokrovu i okviru zaslona.

Koraci nakon postupka

- 1 Ponovno postavite [stražnji poklopac](#).
- 2 Ponovno postavite [postolje](#).

Uklanjanje matične ploče

 **UPOZORENJE:** Prije rada na unutrašnjosti računala pročitajte sigurnosne upute koje ste dobili s računalom i slijedite korake u [Prije rada na unutrašnjosti računala](#). Nakon rada na računalu, slijedite upute u [Nakon rada unutar računala](#). Dodatne sigurnosne informacije potražite na početnoj stranici za sukladnost sa zakonskim odredbama na www.dell.com/regulatory_compliance.

 **NAPOMENA:** Servisna oznaka vašeg računala pohranjena je na matičnoj ploči. Morate upisati Servisnu oznaku u program za postavljanje sustava BIOS nakon zamjene matične ploče.

 **NAPOMENA:** Zamjena matične ploče uklanja sve promijene koje ste izvršili na BIOS-u korištenjem programa za postavljanje sustava. Morate izvršiti potrebne promjene nakon što ste zamijenili matičnu ploču.

 **NAPOMENA:** Prije odspajanja kabela iz matične ploče, zapamtite lokacije priključaka tako da točno ponovno možete priključiti kabele nakon zamjene matične ploče.

Predradnje

- 1 Uklonite [postolje](#).
- 2 Uklonite [stražnji poklopac](#).
- 3 Uklonite [karticu za bežičnu vezu](#).
- 4 Uklonite [memorijske module](#).
- 5 Uklonite [hladilo](#).
- 6 Uklonite [procesor](#).
- 7 Uklonite [VESA nosač](#).

Postupak

- 1 Odspojite kabel zvučnika, kamere i mikrofona te ventilatora iz matične ploče.

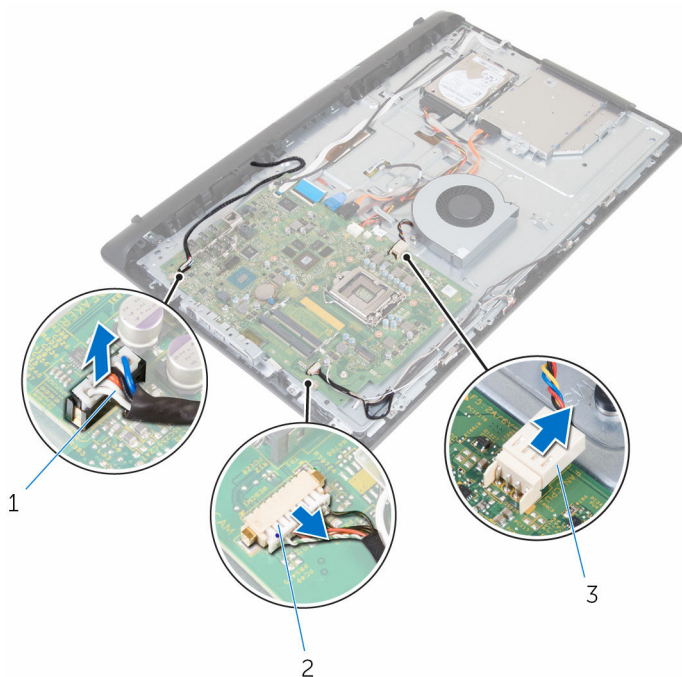

1 kabel zvučnika

2 kabel kamere i mikrofona

3 kabel ventilatora

- 2 Odspojite kabele pozadinskog osvjetljenja zaslona, podatkovnog kabela optičkog pogona, podatkovnog kabele tvrdog pogona, kabela napajanja tvrdog i optičkog pogona i ploče dodirnog zaslona iz matične ploče.

- 3** Otvorite zasune i odspojite kabel upravljačke ploče i kabel zaslona s matične ploče.

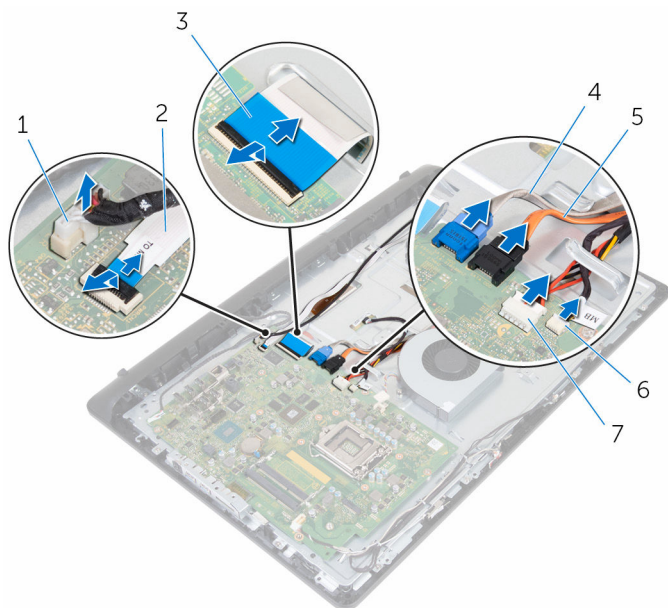

- | | | | |
|---|----------------------------------|---|---|
| 1 | kabel pozadinskog osvetljenja | 2 | kabel upravljačke ploče |
| 3 | kabel zaslona | 4 | podatkovni kabel tvrdog pogona |
| 5 | podatkovni kabel optičkog pogona | 6 | kabel za napajanje tvrdog i optičkog pogona |
| 7 | kabel dodirne ploče zaslona | | |

- 4** Uklonite vijke kojima je pričvršćena matična ploča na srednji pokrov.
- 5** Počevši od unutarnjeg ruba, lagano izdignite matičnu ploču i oslobodite ulaze iz utora na srednjem pokrovu.

6 Podignite matičnu ploču iz srednjeg poklopca.

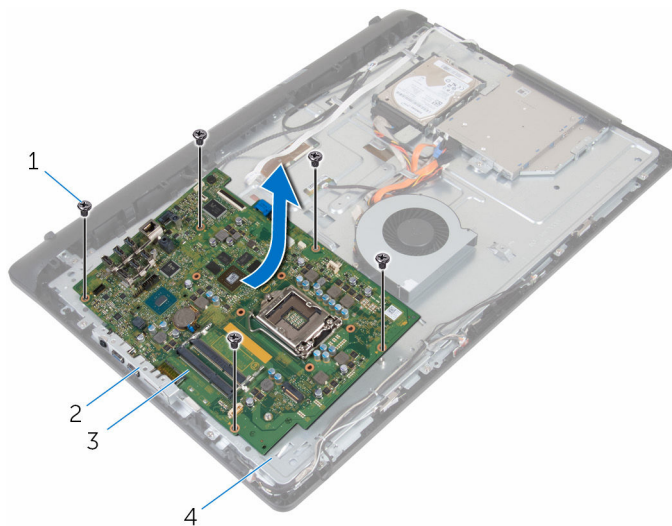

1 vijci (5)

2 utori

3 matična ploča

4 srednji pokrov

Ponovno postavljanje matične ploče

 **UPOZORENJE:** Prije rada na unutrašnjosti računala pročitajte sigurnosne upute koje ste dobili s računalom i slijedite korake u [Prije rada na unutrašnjosti računala](#). Nakon rada na računalu, slijedite upute u [Nakon rada unutar računala](#). Dodatne sigurnosne informacije potražite na početnoj stranici za sukladnost sa zakonskim odredbama na www.dell.com/regulatory_compliance.

 **NAPOMENA:** Servisna oznaka vašeg računala pohranjena je na matičnoj ploči. Morate upisati Servisnu oznaku u program za postavljanje sustava BIOS nakon zamijene matične ploče.

 **NAPOMENA:** Zamjena matične ploče uklanja sve promijene koje ste izvršili na BIOS-u korištenjem programa za postavljanje sustava. Morate izvršiti potrebne promjene nakon što ste zamijenili matičnu ploču.

Postupak

 **OPREZ:** Provjerite da nema nikakvih kabela ispod matične ploče.

- 1 Umetnite utore na matičnoj ploči u utore na srednjem pokrovu i postavite matičnu ploču na srednji pokrov.
- 2 Poravnajte otvore za vijke na matičnoj ploči s otvorima za vijke na srednjem pokrovu.
- 3 Ponovno postavite vijke kojima je matična ploča pričvršćena na srednji pokrov.
- 4 Priključite kabel pozadinskog svjetla zaslona na matičnu ploču.
- 5 Umetnite upravljačku ploču i kabele zaslona u njihove priključke na matičnoj ploči i pritisnite na zasune kako biste osigurali kabele.
- 6 Priključite kabele zvučnika, ploče dodirnog zaslona, tvrdog pogona, optičkog pogona, napajanja tvrdog i optičkog pogona, ventilatora, mikrofona i kamere na matičnu ploču.

Koraci nakon postupka

- 1 Ponovno postavite [memorijske module](#).

- 2 Ponovno postavite [karticu za bežičnu vezu](#).
- 3 Ponovno postavite [sklop hladila](#).
- 4 Ponovno postavite [procesor](#).
- 5 Ponovno postavite [VESA nosač](#).
- 6 Ponovno postavite [stražnji poklopac](#).
- 7 Ponovno postavite [postolje](#).

Uklanjanje VESA nosača



UPOZORENJE: Prije rada na unutrašnjosti računala pročitajte sigurnosne upute koje ste dobili s računalom i slijedite korake u [Prije rada na unutrašnjosti računala](#). Nakon rada na računalu, slijedite upute u [Nakon rada unutar računala](#). Dodatne sigurnosne informacije potražite na početnoj stranici za sukladnost sa zakonskim odredbama na www.dell.com/regulatory_compliance.

Predradnje

- 1 Uklonite [postolje](#).
- 2 Uklonite [stražnji poklopac](#).

Postupak

- 1 Zapamtite kuda je proveden kabel zvučnika ispod VESA nosača i uklonite ga iz vodilica.
- 2 Uklonite vijke koji pričvršćuju VESA nosač na srednji pokrov.

3 Podignite VESA nosač sa srednjeg pokrova.

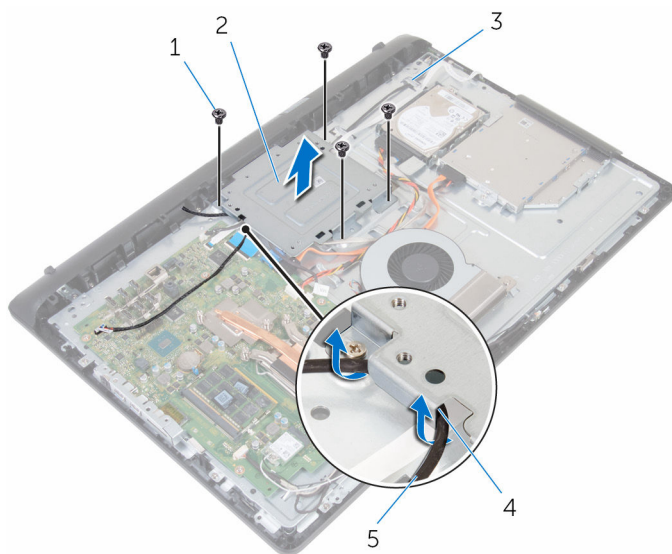

1 vijci (4)

3 srednji pokrov

5 kabel zvučnika

2 VESA nosač

4 vodilice

Ponovno postavljanje VESA nosača



UPOZORENJE: Prije rada na unutrašnjosti računala pročitajte sigurnosne upute koje ste dobili s računalom i slijedite korake u [Prije rada na unutrašnjosti računala](#). Nakon rada na računalu, slijedite upute u [Nakon rada unutar računala](#). Dodatne sigurnosne informacije potražite na početnoj stranici za sukladnost sa zakonskim odredbama na www.dell.com/regulatory_compliance.

Postupak

- 1 Poravnajte otvore vijaka na VESA nosaču s otvorima vijaka na srednjem okviru.
- 2 Ponovno postavite vijke koji pričvršćuju VESA nosač na srednji okvir.
- 3 Usmjerite kabel zvučnika kroz vodilice na VESA nosaču.

Koraci nakon postupka

- 1 Ponovno postavite [stražnji poklopac](#).
- 2 Ponovno postavite [postolje](#).

Uklanjanje poklopca zvučnika



UPOZORENJE: Prije rada na unutrašnjosti računala pročitajte sigurnosne upute koje ste dobili s računalom i slijedite korake u [Prije rada na unutrašnjosti računala](#). Nakon rada na računalu, slijedite upute u [Nakon rada unutar računala](#). Dodatne sigurnosne informacije potražite na početnoj stranici za sukladnost sa zakonskim odredbama na www.dell.com/regulatory_compliance.

Predradnje

- 1 Uklonite [postolje](#).
- 2 Uklonite [stražnji poklopac](#).

Postupak

- 1 Uklonite vijke koji pričvršćuju poklopac zvučnika na srednji pokrov.
- 2 Pomoću vrhova prstiju izdignite poklopac zvučnika iz srednjem pokrova.

3 Podignite poklopac zvučnika s okvira zaslona.

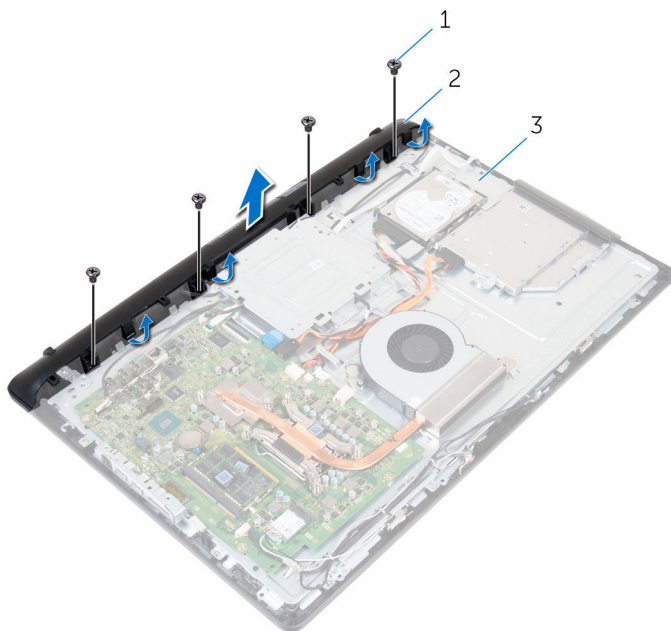

1 vijci (4)

2 poklopac zvučnika

3 srednji pokrov

Ponovno postavljanje poklopcu zvučnika



UPOZORENJE: Prije rada na unutrašnjosti računala pročitajte sigurnosne upute koje ste dobili s računalom i slijedite korake u [Prije rada na unutrašnjosti računala](#). Nakon rada na računalu, slijedite upute u [Nakon rada unutar računala](#). Dodatne sigurnosne informacije potražite na početnoj stranici za sukladnost sa zakonskim odredbama na www.dell.com/regulatory_compliance.

Postupak

- 1 Poravnajte otvore za vijke na poklopcu zvučnika s otvorima za vijke na srednjem pokrovu i umetnite poklopac zvučnika na mjesto.
- 2 Ponovno postavite vijke koji pričvršćuju poklopac zvučnika na srednji pokrov.

Koraci nakon postupka

- 1 Ponovno postavite [stražnji poklopac](#).
- 2 Ponovno postavite [postolje](#).

Uklanjanje zvučnika



UPOZORENJE: Prije rada na unutrašnjosti računala pročitajte sigurnosne upute koje ste dobili s računalom i slijedite korake u [Prije rada na unutrašnjosti računala](#). Nakon rada na računalu, slijedite upute u [Nakon rada unutar računala](#). Dodatne sigurnosne informacije potražite na početnoj stranici za sukladnost sa zakonskim odredbama na www.dell.com/regulatory_compliance.

Predradnje

- 1 Uklonite [postolje](#).
- 2 Uklonite [stražnji poklopac](#).
- 3 Uklonite [poklopac zvučnika](#).

Postupak

- 1 Iskopčajte kabel zvučnika iz matične ploče.
- 2 Uklonite kabel zvučnika iz vodilica na VESA nosaču.
- 3 Zapamtite kuda idu kabeli zvučnika na sklopu zaslona i uklonite kabel iz vodilica.

4 Podignite zvučnike zajedno s kabelom zvučnika iz sklopa zaslona.

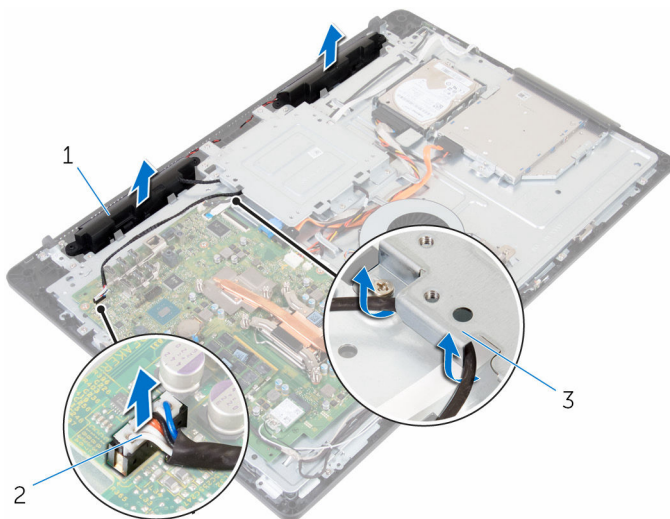

1 zvučnici (2)
3 VESA nosač

2 kabel zvučnika

Ponovno postavljanje zvučnika



UPOZORENJE: Prije rada na unutrašnjosti računala pročitajte sigurnosne upute koje ste dobili s računalom i slijedite korake u [Prije rada na unutrašnjosti računala](#). Nakon rada na računalu, slijedite upute u [Nakon rada unutar računala](#). Dodatne sigurnosne informacije potražite na početnoj stranici za sukladnost sa zakonskim odredbama na www.dell.com/regulatory_compliance.

Postupak

- 1 Korištenjem vodilica poravnanja, postavite zvučnike na sklop zaslona.
- 2 Provucite kabel zvučnika kroz vodilice na okviru zaslona.
- 3 Usmjerite kabel zvučnika kroz VESA nosač.
- 4 Priključite kabel zvučnika na matičnu ploču.

Koraci nakon postupka

- 1 Ponovno postavite [poklopac zvučnika](#).
- 2 Ponovno postavite [stražnji poklopac](#).
- 3 Ponovno postavite [postolje](#).

Uklanjanje upravljačke ploče



UPOZORENJE: Prije rada na unutrašnjosti računala pročitajte sigurnosne upute koje ste dobili s računalom i slijedite korake u [Prije rada na unutrašnjosti računala](#). Nakon rada na računalu, slijedite upute u [Nakon rada unutar računala](#). Dodatne sigurnosne informacije potražite na početnoj stranici za sukladnost sa zakonskim odredbama na www.dell.com/regulatory_compliance.

Predradnje

- 1 Uklonite [postolje](#).
- 2 Uklonite [stražnji poklopac](#).

Postupak

- 1 Uklonite sigurnosne spajalice dalje od upravljačke ploče i podignite upravljačku ploču iz utora na okviru zaslona.

2 Otvorite zasun i odspojite kabel upravljačke ploče s upravljačke ploče.

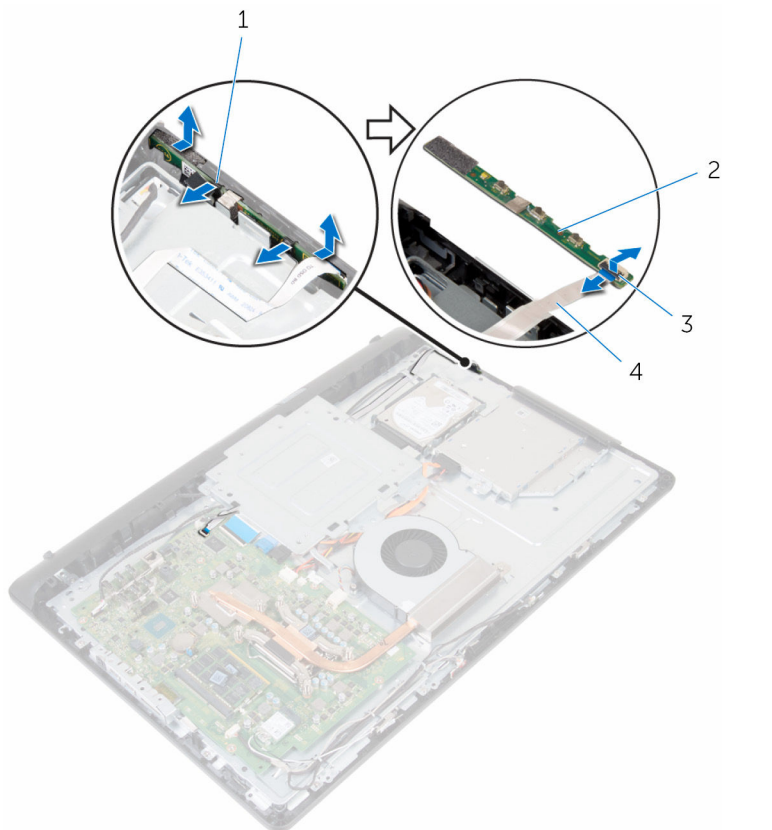

1 sigurnosne spjalice (2)
3 zasun

2 upravljačka ploča
4 kabel upravljačke ploče

Ponovno postavljanje upravljačke ploče



UPOZORENJE: Prije rada na unutrašnjosti računala pročitajte sigurnosne upute koje ste dobili s računalom i slijedite korake u [Prije rada na unutrašnjosti računala](#). Nakon rada na računalu, slijedite upute u [Nakon rada unutar računala](#). Dodatne sigurnosne informacije potražite na početnoj stranici za sukladnost sa zakonskim odredbama na www.dell.com/regulatory_compliance.

Postupak

- 1 Poravnajte gumbе na upravljačkoj ploči s gumbima na sklopu zaslona.
- 2 Umetnite kabel upravljačke ploče u priključak za upravljačku ploču i pritisnite zaslon kako biste osigurali kabel.
- 3 Umetnite upravljačku ploču u utor na okviru zaslona sve dok se sigurnosne spajalice na zaključaju na mjestu.
- 4 Usmjerite kabel upravljačke ploče kroz vodilice i naljepite kabel upravljačke ploče na srednji pokrov.

Koraci nakon postupka

- 1 Ponovno postavite [stražnji poklopac](#).
- 2 Ponovno postavite [postolje](#).

Uklanjanje srednjeg pokrova



UPOZORENJE: Prije rada na unutrašnjosti računala pročitajte sigurnosne upute koje ste dobili s računalom i slijedite korake u [Prije rada na unutrašnjosti računala](#). Nakon rada na računalu, slijedite upute u [Nakon rada unutar računala](#). Dodatne sigurnosne informacije potražite na početnoj stranici za sukladnost sa zakonskim odredbama na www.dell.com/regulatory_compliance.

Predradnje

- 1 Uklonite [postolje](#).
- 2 Uklonite [stražnji poklopac](#).
- 3 Uklonite [optički pogon](#).
- 4 Uklonite [tvrdi pogon](#).
- 5 Uklonite [karticu za bežičnu vezu](#).
- 6 Uklonite [hladilo](#).
- 7 Uklonite [ventilator](#).
- 8 Uklonite [matičnu ploču](#).
- 9 Uklonite [VESA nosač](#).
- 10 Uklonite [poklopac zvučnika](#).

Postupak

- 1 Upamtite kada su usmjereni kabeli antene, kamere i mikrofona, ploče dodirnog zaslona, kabeli optičkog i tvrdog pogona i uklonite ih iz vodilica na srednjem pokrovu.
- 2 Odspojite kabel ploče dodirnog zaslona i pozadinskog osvjetljenja zaslona iz ploče zaslona.

3 Odljepite kabel upravljačke ploče sa srednjeg pokrova.

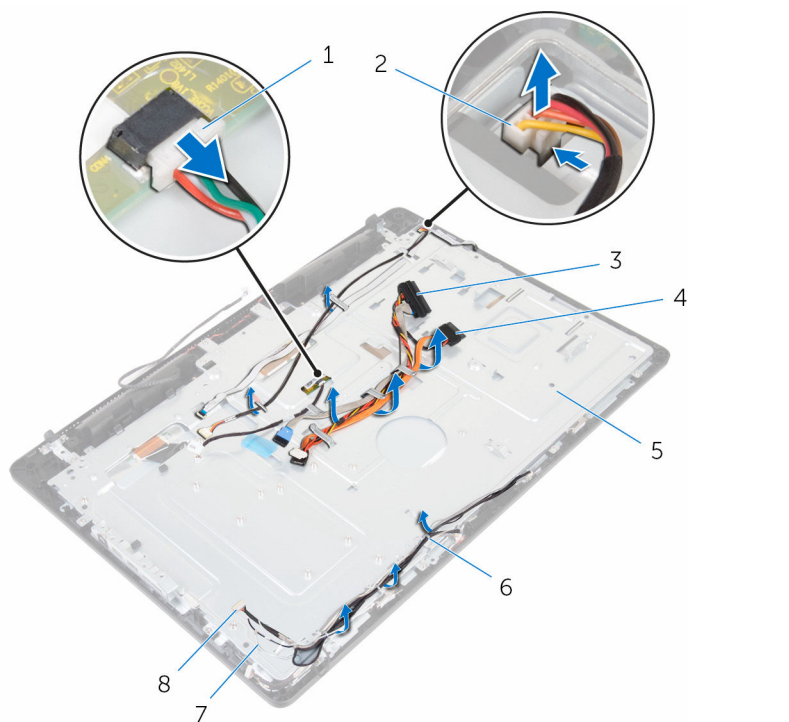

- | | | | |
|---|-----------------------------|---|--------------------------------|
| 1 | kabel dodirne ploče zaslona | 2 | kabel pozadinskog osvjetljenja |
| 3 | kabel tvrdog pogona | 4 | kabel optičkog pogona |
| 5 | srednji pokrov | 6 | vodilice |
| 7 | antenski kabele (2) | 8 | kabel kamere i mikrofona |

4 Uklonite vijke koji pričvršćuju srednji pokrov na sklop zaslona.

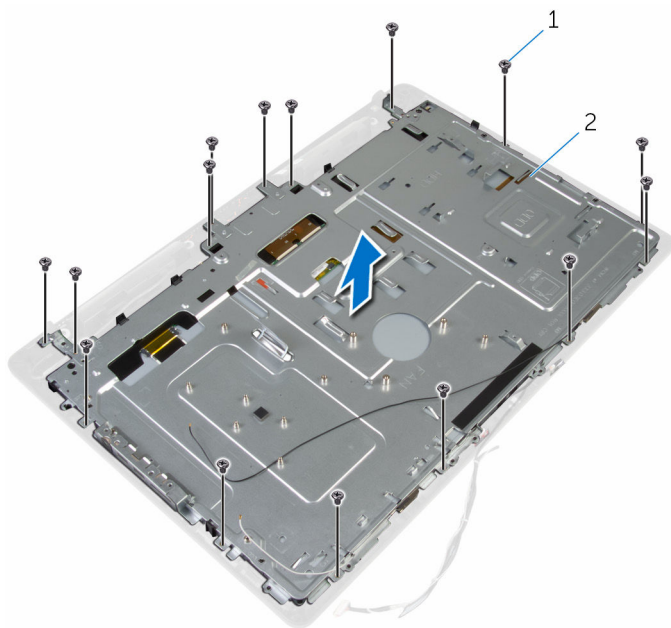

1 vijci (16)

2 sklop zaslona

- 5** Uklonite vijke koji pričvršćuju srednji pokrov na ploču zaslona.

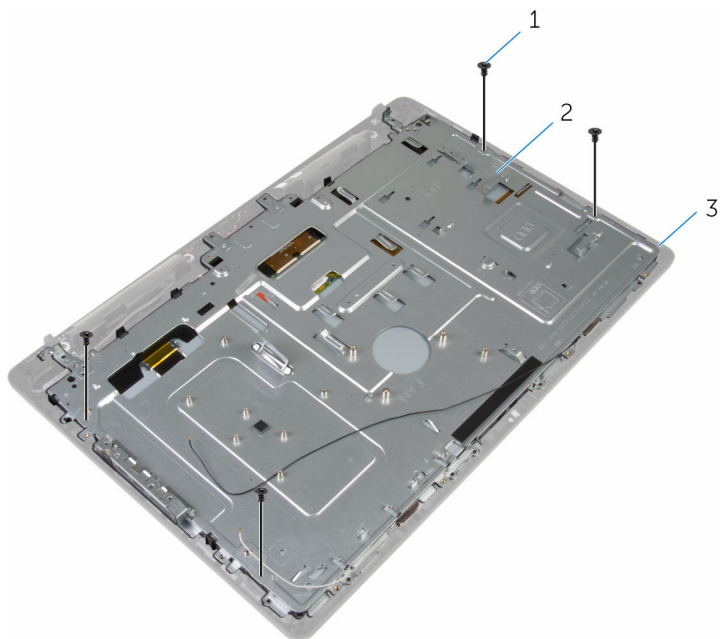

1 vijci (4)

2 sklop zaslona

- 6** Oslobodite srednji pokrov iz jezičaka na sklopu zaslona.

- 7** Umetnite kabel zaslona kroz utor na sklopu zaslona.

8 Podignite srednji pokrov sa sklopa zaslona.

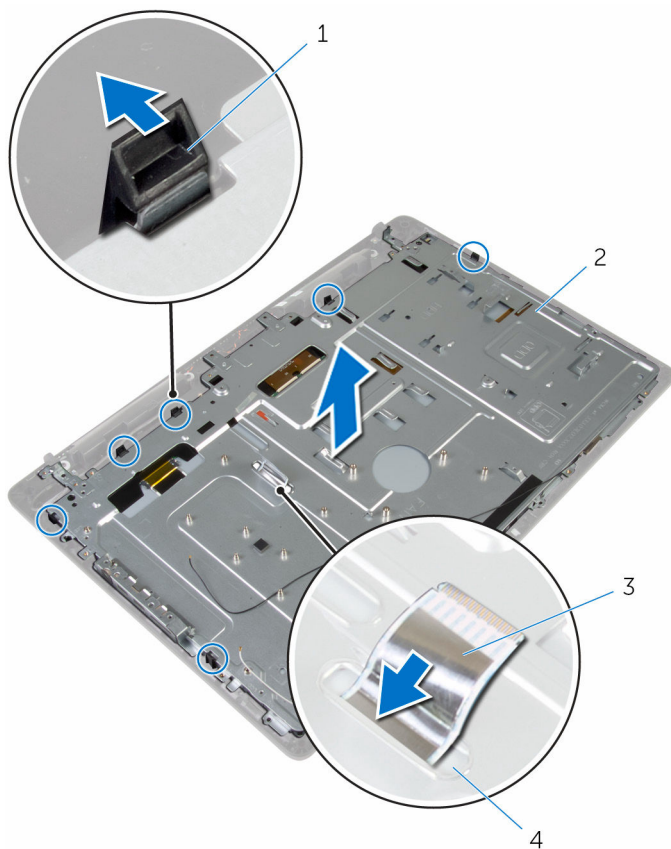

1 jezičci (6)

3 kabel zaslona

2 srednji pokrov

4 utor

Ponovno postavljanje srednjeg pokrova

 **UPOZORENJE:** Prije rada na unutrašnjosti računala pročitajte sigurnosne upute koje ste dobili s računalom i slijedite korake u [Prije rada na unutrašnjosti računala](#). Nakon rada na računalu, slijedite upute u [Nakon rada unutar računala](#). Dodatne sigurnosne informacije potražite na početnoj stranici za sukladnost sa zakonskim odredbama na www.dell.com/regulatory_compliance.

Postupak

 **OPREZ:** Provjerite da nema nikakvih kabela ispod srednjeg pokrova.

- 1 Poravnajte utore na srednjem pokrovu s jezičcima na sklopu zaslona.
- 2 Povucite kabel zaslona kroz utor na srednjem pokrovu.
- 3 Postavite srednji pokrov na sklop zaslona i pritisnite prema dolje sve dok jezičci ne zabrave na mjestu.
- 4 Ponovno postavite vijke koji pričvršćuju srednji pokrov na sklop zaslona.
- 5 Provucite kabele antene, kamere i mikrofona, ploče dodirnog zaslona, optičkog pogona i tvrdog pogona kroz vodilice na srednjem pokrovu.
- 6 Nalijepite kabel upravljačke ploče na srednji pokrov.
- 7 Priključite kabel upravljačke ploče i pozadinskog osvjetljenja zaslona na ploču zaslona.

Koraci nakon postupka

- 1 Ponovno postavite [poklopac zvučnika](#).
- 2 Ponovno postavite [VESA nosač](#).
- 3 Ponovno postavite [matičnu ploču](#).
- 4 Ponovno postavite [ventilator](#).
- 5 Ponovno postavite [sklop hladila](#).
- 6 Ponovno postavite [karticu za bežičnu vezu](#).
- 7 Ponovno postavite [tvrdi pogon](#).
- 8 Ponovno postavite [optički pogon](#).

- 9 Ponovno postavite [stražnji poklopac](#).
- 10 Ponovno postavite [postolje](#).

Uklanjanje gumenih stopica



UPOZORENJE: Prije rada na unutrašnjosti računala pročitajte sigurnosne upute koje ste dobili s računalom i slijedite korake u [Prije rada na unutrašnjosti računala](#). Nakon rada na računalu, slijedite upute u [Nakon rada unutar računala](#). Dodatne sigurnosne informacije potražite na početnoj stranici za sukladnost sa zakonskim odredbama na www.dell.com/regulatory_compliance.

Predradnje

- 1 Uklonite [postolje](#).
- 2 Uklonite [stražnji poklopac](#).
- 3 Uklonite [optički pogon](#).
- 4 Uklonite [tvrdi pogon](#).
- 5 Uklonite [karticu za bežičnu vezu](#).
- 6 Uklonite [hladilo](#).
- 7 Uklonite [ventilator](#).
- 8 Uklonite [matičnu ploču](#).
- 9 Uklonite [VESA nosač](#).
- 10 Uklonite [poklopac zvučnika](#).
- 11 Uklonite [srednji pokrov](#).

Postupak

- 1 Uklonite vijak koji pričvršćuje gumenu stopicu na sklop zaslona.

2 Podignite gumenu stopicu s okvira zaslona.

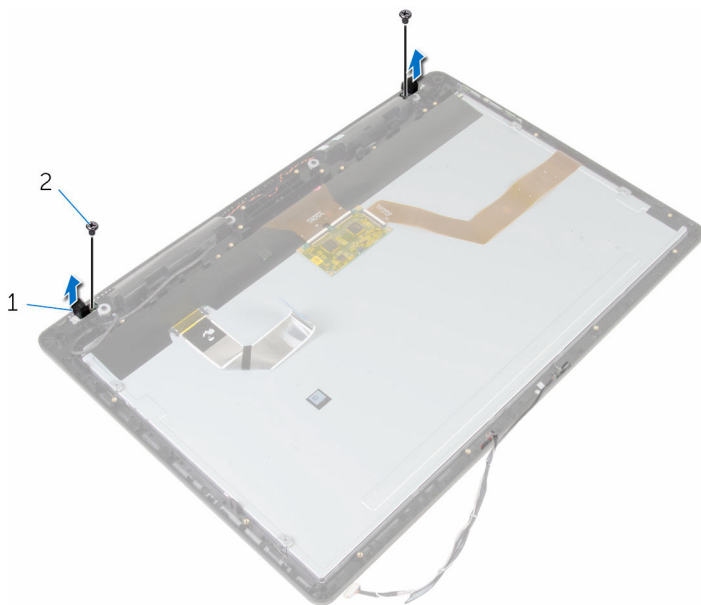

1 gumena stopica (2)

2 vijci (2)

3 sklop zaslona

Ponovno postavljanje gumenih stopica



UPOZORENJE: Prije rada na unutrašnjosti računala pročitajte sigurnosne upute koje ste dobili s računalom i slijedite korake u [Prije rada na unutrašnjosti računala](#). Nakon rada na računalu, slijedite upute u [Nakon rada unutar računala](#). Dodatne sigurnosne informacije potražite na početnoj stranici za sukladnost sa zakonskim odredbama na www.dell.com/regulatory_compliance.

Postupak

- 1 Poravnajte otvore vijaka na gumenoj stopici s otvorima vijaka na okviru zaslona.
- 2 Zamjenite vijak koji pričvršćuje gumenu stopicu na sklop zaslona.

Koraci nakon postupka

- 1 Ponovno postavite [srednji pokrov](#).
- 2 Ponovno postavite [poklopac zvučnika](#).
- 3 Ponovno postavite [VESA nosač](#).
- 4 Ponovno postavite [matičnu ploču](#).
- 5 Ponovno postavite [ventilator](#).
- 6 Ponovno postavite [sklop hladila](#).
- 7 Ponovno postavite [karticu za bežičnu vezu](#).
- 8 Ponovno postavite [tvrdi pogon](#).
- 9 Ponovno postavite [optički pogon](#).
- 10 Ponovno postavite [stražnji poklopac](#).
- 11 Ponovno postavite [postolje](#).

Uklanjanje sklopa zaslona



UPOZORENJE: Prije rada na unutrašnjosti računala pročitajte sigurnosne upute koje ste dobili s računalom i slijedite korake u [Prije rada na unutrašnjosti računala](#). Nakon rada na računalu, slijedite upute u [Nakon rada unutar računala](#). Dodatne sigurnosne informacije potražite na početnoj stranici za sukladnost sa zakonskim odredbama na www.dell.com/regulatory_compliance.

Predradnje

- 1 Uklonite [postolje](#).
- 2 Uklonite [stražnji poklopac](#).
- 3 Uklonite [optički pogon](#).
- 4 Uklonite [tvrdi pogon](#).
- 5 Uklonite [karticu za bežičnu vezu](#).
- 6 Uklonite [hladilo](#).
- 7 Uklonite [ventilator](#).
- 8 Uklonite [mikrofon](#).
- 9 Slijedite postupak od koraka 1 do koraka 4 u „[uklanjanje kamere](#)”.
- 10 Uklonite [matičnu ploču](#).
- 11 Uklonite [VESA nosač](#).
- 12 Uklonite [poklopac zvučnika](#).
- 13 Uklonite [zvučnike](#).
- 14 Uklonite [upravljačku ploču](#).
- 15 Uklonite [srednji pokrov](#).
- 16 Uklonite [gumene stopice](#).

Postupak

Nakon izvođenja koraka u predradnjama ostala nam je ploča zaslona.

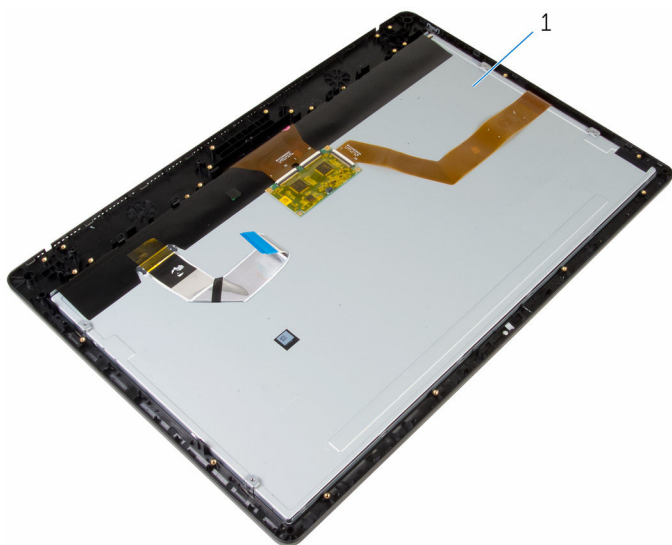

1 sklop zaslona

Ponovno postavljanje sklopa zaslona



UPOZORENJE: Prije rada na unutrašnjosti računala pročitajte sigurnosne upute koje ste dobili s računalom i slijedite korake u [Prije rada na unutrašnjosti računala](#). Nakon rada na računalu, slijedite upute u [Nakon rada unutar računala](#). Dodatne sigurnosne informacije potražite na početnoj stranici za sukladnost sa zakonskim odredbama na www.dell.com/regulatory_compliance.

Postupak

Postavite ploču zaslona na ravnu površinu.

Koraci nakon postupka

- 1 Ponovno postavite [gumene stopice](#).
- 2 Ponovno postavite [srednji pokrov](#).
- 3 Ponovno postavite [upravljačku ploču](#).
- 4 Ponovno postavite [zvučnike](#).
- 5 Ponovno postavite [poklopac zvučnika](#).
- 6 Ponovno postavite [VESA nosač](#).
- 7 Ponovno postavite [matičnu ploču](#).
- 8 Slijedite postupak od koraka 2 do koraka 5 u „[Ponovno postavljanje kamere](#)“.
- 9 Ponovno postavite [mikrofon](#).
- 10 Ponovno postavite [ventilator](#).
- 11 Ponovno postavite [sklop hladila](#).
- 12 Ponovno postavite [karticu za bežičnu vezu](#).
- 13 Ponovno postavite [tvrdi pogon](#).
- 14 Ponovno postavite [optički pogon](#).
- 15 Ponovno postavite [stražnji poklopac](#).
- 16 Ponovno postavite [postolje](#).

Brisanje zaboravljenih zaporki

! UPOZORENJE: Prije rada na unutrašnjosti računala pročitajte sigurnosne upute koje ste dobili s računalom i slijedite korake u [Prije rada na unutrašnjosti računala](#). Nakon rada na računalu, slijedite upute u [Nakon rada unutar računala](#). Dodatne sigurnosne informacije potražite na početnoj stranici za sukladnost sa zakonskim odredbama na www.dell.com/regulatory_compliance.

Postupak

- 1 Uklonite [postolje](#).
- 2 Uklonite [stražnji poklopac](#).
- 3 Pronađite prenosnik za zaporku na matičnoj ploči.

✎ NAPOMENA: Za više informacija o lokaciji prenosnika pogledajte „[Komponente matične ploče](#)“.

- 4 Uklonite utikač prenosnika iz prenosnika za zaporku.

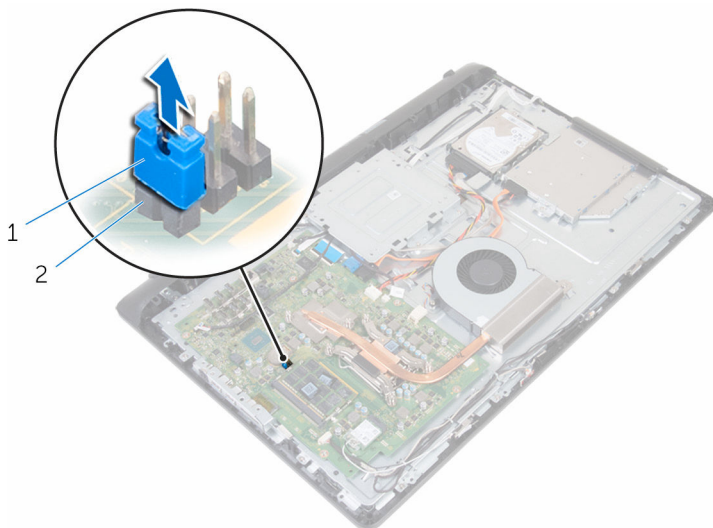

1 utikač prenosnika

2 prenosnik zaporke

- 5 Ponovno postavite [stražnji poklopac](#).

- 6 Ponovno postavite [postolje](#).
- 7 Uključite računalno i pričekajte dok se sustav potpuno ne podigne.
- 8 Isključite računalno.
- 9 Uklonite [postolje](#).
- 10 Uklonite [stražnji poklopac](#).
- 11 Ponovno postavite utikač premosnika na premosnik za zaporku.

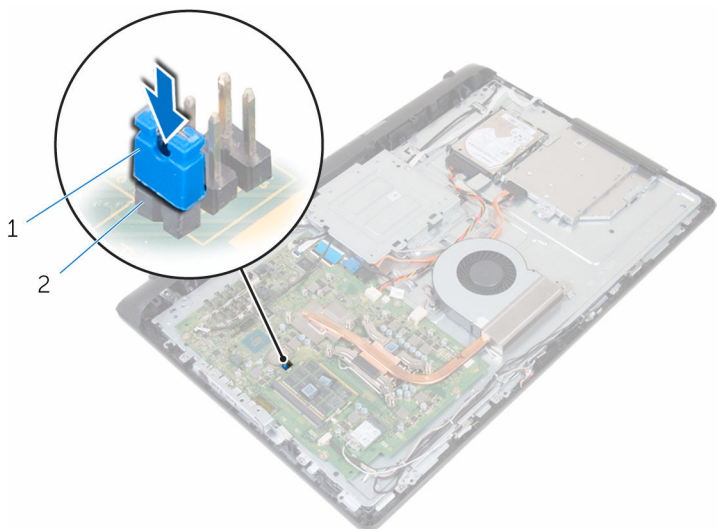

1 utikač premosnika

2 premosnik zaporkke

- 12 Ponovno postavite [stražnji poklopac](#).
- 13 Ponovno postavite [postolje](#).

Poništavanje postavki CMOS-a

! UPOZORENJE: Prije rada na unutrašnjosti računala pročitajte sigurnosne upute koje ste dobili s računalom i slijedite korake u [Prije rada na unutrašnjosti računala](#). Nakon rada na računalu, slijedite upute u [Nakon rada unutar računala](#). Dodatne sigurnosne informacije potražite na početnoj stranici za sukladnost sa zakonskim odredbama na www.dell.com/regulatory_compliance.

Predradnje

- 1 Uklonite [postolje](#).
- 2 Uklonite [stražnji poklopac](#).

Postupak

- 1 Locirajte CMOS premosnik na matičnoj ploči.
✎ NAPOMENA: Za više informacija o lokaciji premosnika pogledajte „[Komponente matične ploče](#)“.
- 2 Uklonite utikač premosnika iz premosnika za zaporku i postavite na CMOS premosnik.
- 3 Uklonite utikač premosnika iz CMOS premosnika i postavite na premosnik za zaporku.

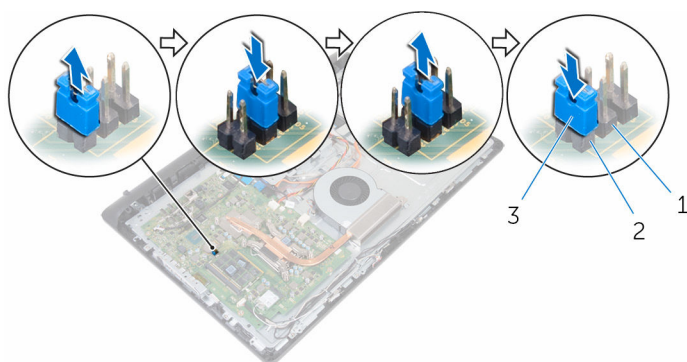

- | | | | |
|---|-------------------|---|--------------------|
| 1 | CMOS premosnik | 2 | premosnik zaporkke |
| 3 | utikač premosnika | | |

Koraci nakon postupka

- 1 Ponovno postavite [stražnji poklopac](#).
- 2 Ponovno postavite [postolje](#).

Ažuriranje BIOS-a Flash postupkom

Možda budete trebali ažurirati BIOS kada je ažuriranje dostupno ili nakon zamjene matične ploče. za ažuriranje BIOS-a:

- 1 Uključite računalo.
- 2 Idite na www.dell.com/support.
- 3 Kliknite na **Podrška proizvodu**, upišite servisnu oznaku prijenosnog računala i kliknite **Pošalji**.
 -  **NAPOMENA:** Ako nemate servisnu oznaku, koristite funkciju automatskog otkrivanja ili ručno pretražite za svoj model računala.
- 4 Kliknite na **Upravljački programi i preuzimanja**.
- 5 Odaberite operacijski sustav koji je instaliran na vašem računalu.
- 6 Pomaknite se prema dolje i proširite **BIOS**.
- 7 Kliknite na **Preuzmi datoteku** za preuzimanje najnovije verzije BIOS-a za vaše računalo.
- 8 Spremite datoteku po završetku preuzimanja, navigirajte u mapu gdje ste spremili BIOS datoteku za ažuriranje.
- 9 Dva puta kliknite ikonu datoteke za ažuriranje BIOS-a i slijedite upute na zaslonu.

Dobivanje pomoći i kontaktiranje tvrtke Dell

Izvori za samopomoć

Informacije i pomoć o Dell proizvodima i uslugama korištenjem ovih mrežnih izvora za samopomoć:

Informacije o Dell proizvodima i uslugama

www.dell.com

Windows 8.1 i Windows 10

aplikaciju Dell pomoć i podrška



Windows 10

Aplikacija Početak



Windows 8.1

Aplikacija Pomoć + savjeti



Pristup pomoći u Windows 8, Windows 8.1 i Windows 10

U Windows tražilici upišite **Pomoć i podrška** i pritisnite **Enter**.

Pristup pomoći u Windows 7

Kliknite **Start** → **Pomoć i podrška**.

Pomoć na mreži za operacijski sustav

www.dell.com/support/windows
www.dell.com/support/linux

Informacije o rješavanju problema, korisničke priručnike, upute za postavljanje, specifikacije o proizvodu, blogovi s tehničkom pomoći, upravljački programi, ažuriranja softvera itd.

www.dell.com/support

Saznajte o svom operacijskom sustavu, postavljanju i korištenju

Pogledajte *Ja i moj Dell* na www.dell.com/support/manuals.

računala, izradi sigurnosne kopije,
dijagnostikama itd.

Kontaktiranje tvrtke Dell

Za kontaktiranje tvrtke Dell radi prodaje, tehničke podrške ili problema s korisničkom uslugom, pogledajte **www.dell.com/contactdell**.



NAPOMENA: Dostupnost ovisi o državi i proizvodu, tako da neke usluge možda neće biti dostupne u vašoj zemlji.



NAPOMENA: Ako nemate aktivnu vezu s internetom, podatke za kontakt možete naći na računu kojeg ste dobili prilikom kupnje proizvoda, otpremnici, računu ili katalogu proizvoda tvrtke Dell.